

# Canon

# Connect Station CS100



## INSTRUCTIEHANDLEIDING

Bij alle instructies die in deze handleiding worden beschreven, wordt ervan uitgegaan dat de firmwareversie 2.5 of later is.

### Opmerking over de tv

Als de resolutie van uw tv niet Full HD (1920x1080) of HD (1280x720) is, wordt het scherm van het Connect Station mogelijk niet weergegeven.

Nederlands

# Inleiding

Connect Station is een apparaat waarmee u opnamen kunt importeren voor weergave op een tv, smartphone enzovoort of delen via een netwerk en meer. U kunt de volgende bewerkingen uitvoeren met dit apparaat.

## 1 Importeren

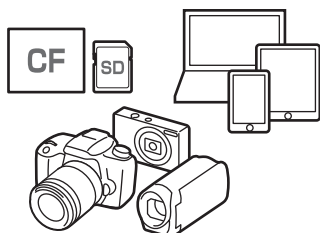

## 2 Weergeven

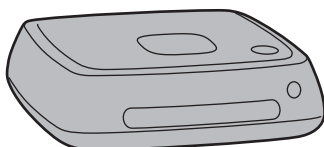
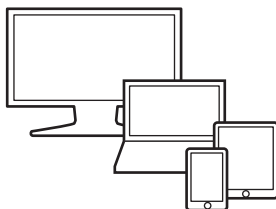

SNS

## 6 Back-ups maken



## 3 Delen

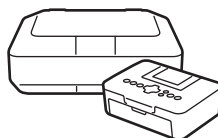

## 5 Kopiëren

## 4 Afdrukken

- 1 Opnamen importeren
- 2 Opnamen weergeven
- 3 Opnamen delen via een netwerk
- 4 Opnamen afdrukken met een printer
- 5 Opnamen kopiëren naar een kaart of externe harde schijf
- 6 Back-ups maken van opnamen op een externe harde schijf

## Voordat u Connect Station gebruikt

Lees eerst de “Veiligheidsmaatregelen” (pag. 6 - 7), en “Tips en waarschuwingen voor het gebruik” (pag. 8 - 9) om ongelukken en defecten te voorkomen.

## Copyright

Mogelijk verbiedt de wet op het auteursrecht in uw land het gebruik van geïmporteerde opnamegegevens van door auteursrecht beschermde voorwerpen in dit product voor andere doeleinden dan privégebruik. Ook kan het maken van opnamen van bepaalde openbare optredens, exposities en dergelijke zelfs voor privégebruik verboden zijn.

## Back-up en beperking van aansprakelijkheid voor opnamegegevens

Dit product is een precisie-instrument met een ingebouwde harde schijf en de opnamegegevens ervan kunnen verloren gaan door een onverwacht defect of ander probleem. Daarom raden wij aan om regelmatig een back-up op een externe harde schijf te maken om de gevolgen van onbedoelde verwijdering of defecten te voorkomen.

Als geïmporteerde opnamegegevens vernietigd worden of verloren gaan vanwege een storing van dit product, dan kan en zal Canon de opnamegegevens niet herstellen of recupereren. Wij wijzen u erop dat Canon niet verantwoordelijk kan worden gesteld voor de vernietiging of het verlies van opnamegegevens.

## Gebruik van dit product

Dit product heeft een ingebouwde harde schijf. Er kan een defect van de harde schijf optreden of de geïmporteerde opnamegegevens kunnen vernietigd worden of verloren gaan door schokken, trillingen enzovoort. Volg de onderstaande instructies om de harde schijf te beschermen ongeacht of het product in gebruik is of in stand-by staat.

- Stel het product niet bloot aan schokken of trillingen en laat het niet vallen.
- Plaats het product op een vlakke ondergrond.
- Plaats of werp de camera/camcorder of andere voorwerpen niet op het product.
- Blokkeer de ingang of uitgang van het product niet.
- Plaats het product niet op de volgende plaatsen.
  - Stoffige of vochtige plaatsen
  - Heel warme of koude plaatsen (gebruiksomgeving: temperatuur 0°C - 35°C; relatieve vochtigheid 20% - 85% / condensatie is niet toegestaan)
  - Plaatsen die worden blootgesteld aan direct zonlicht
  - Plaatsen met een lage luchtdruk (3.000 meter of meer boven het zeeniveau)
  - Plaatsen met een sterk magnetisch veld, bijvoorbeeld in de buurt van een magneet of elektrische motor
  - Slecht geventileerde ruimten
  - Plaatsen waar chemicaliën worden gebruikt, bijvoorbeeld een laboratorium
- Het product is niet stofbestendig of spatwaterdicht.

## ■ Controlelijst onderdelen

Controleer voordat u begint of alle onderstaande onderdelen van het product aanwezig zijn. Neem contact op met uw dealer als er iets ontbreekt.

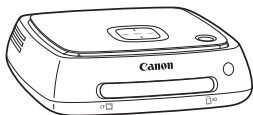

**Connect Station CS100**  
(met een afgedekte  
kaartsleuf)

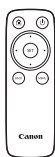

**Afstands-  
bediening**

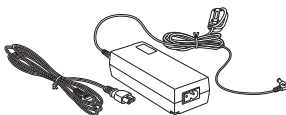

**AC-adapter**



**Batterijen voor de  
afstandsbediening**  
(twee AAA/R03-  
batterijen)

 Het netsnoer dat met het product wordt geleverd, is uitsluitend ontworpen voor dit product. Het mag niet op een ander apparaat worden aangesloten.

## ■ Symbolen en afspraken die in deze handleiding worden gebruikt

- In deze handleiding verwijst de term “access point” naar terminals (toegangspunten, routers enzovoort) voor een draadloos LAN-netwerk.
- In deze handleiding verwijst de term “camera/camcorder” naar digitale compactcamera's, digitale spiegelreflexcamera's, compacte (spiegellose) systeemcamera's en digitale camcorders. Op het scherm verwijst de term “Apparaat” naar deze apparaten.
- De termen tussen vierkante haken [ ] duiden op menunamen of andere elementen op het tv-scherf. De termen tussen punthaken < > duiden op knoppen of andere elementen op dit apparaat en de afstandsbediening.
- Deze handleiding beschrijft de bediening van camera's/camcorders, smartphones, tablets, computers, printers en tv's, in de veronderstelling dat u de relevante handleidingen hebt gelezen en dat u de werking van deze apparaten kent.
- In deze handleiding verwijst “CF-kaart” naar CompactFlash-kaarten en “SD-kaart” naar SD/SDHC/SDXC-kaarten. “Kaart” verwijst naar alle geheugenkaarten die worden gebruikt voor het opslaan van foto's of movies.

### Pictogrammen in deze handleiding



<▲> <▼> <◀> <▶> : Geeft de pijltjestoetsen op de afstandsbediening aan en de richtingen waarin deze worden ingedrukt.

(pag. \*\*) : Referentiepaginanummers voor meer informatie.



: Waarschuwing om problemen bij de bediening te voorkomen.



: Aanvullende informatie.

## Inhoud

### **Inleiding: pag. 2**

Veiligheidsmaatregelen: pag. 6 / Tips en waarschuwingen voor het gebruik: pag. 8 /  
Opensourcesoftware: pag. 9 / Nomenclatuur: pag. 10 / Aansluitschema: pag. 12



### **Installatie: pag. 14**

Batterijen in de afstandsbediening installeren: pag. 14 / Connect Station  
aansluiten op een tv: pag. 14 / Oorspronkelijke instellingen uitvoeren: pag. 17 /  
Startscherm: pag. 20



### **Opnamen van de camera/camcorder importeren: pag. 21**

Opnamen importeren: pag. 21 / Opname-importstatus: pag. 26 /  
Indicators: pag. 27 / Pictogrammen op het scherm: pag. 28 /  
Nieuwe opnamen bekijken: pag. 29



### **Opnamen bekijken: pag. 31**

Opnamen in de opnamenlijst bekijken: pag. 31 /  
Een album maken en bekijken: pag. 35 / Handelingen tijdens het afspelen: pag. 38



### **Foto's afdrukken: pag. 39**

Een printer instellen: pag. 39 / Afdrukken: pag. 40



### **Werken met een smartphone of andere aansluitingen: pag. 41**

Het bedieningsscherm weergeven op een webbrowser: pag. 41 / Een album  
bekijken: pag. 44 / Opnamen uploaden van een aansluiting: pag. 45 / Menu scherm  
van de aansluiting: pag. 48 / Werken met een speciale toepassing: pag. 49



### **Opnamen overdragen en delen: pag. 52**

Lid worden: pag. 53 / Opnamen overdragen tussen Connect Stations: pag. 56 /  
Opnamen overdragen tussen een smartphone en het Connect Station: pag. 61 / Opnamen  
overdragen met een speciale toepassing: pag. 64 / Opnamen delen via een webservice: pag. 66



### **Instellingen bekijken of wijzigen: pag. 67**

Aanvullende informatie over Voorkeuren: pag. 69 /  
Back-ups maken en gegevens herstellen: pag. 73



### **Referentie: pag. 75**

Problemen oplossen: pag. 75 / Foutmeldingen: pag. 77 / Specificaties: pag. 78 /  
Waarschuwingen voor het gebruik van Wi-Fi (draadloos LAN) / NFC: pag. 79 /  
Index: pag. 82



## Veiligheidsmaatregelen

Neem de volgende maatregelen in acht om uzelf en anderen tegen letsel te beschermen of schade aan het product te voorkomen. Zorg ervoor dat u deze maatregelen begrijpt en volgt voordat u het product gebruikt. Als u storingen, problemen of schade aan het product detecteert, neemt u contact op met het dichtstbijzijnde Canon Service Center of de dealer bij wie u het product hebt gekocht.

**⚠ Waarschuwingen: Volg de onderstaande waarschuwingen. Als u dat niet doet, kan dit leiden tot dodelijke ongevallen of ernstig letsel.**

- Gebruik alleen een gewoon stopcontact van 100 V AC tot 240 V AC (50 Hz of 60 Hz).
  - Raak de stekker nooit aan tijdens onweersbuien.
  - Gebruik de apparatuur niet en berg deze niet op in een vochtige of stoffige ruimte. Zo voorkomt u brand, overmatige verhitting, elektrische schokken en brandwonden.
  - Haal de stekker regelmatig uit het stopcontact en verwijder het stof rond het stopcontact met een droge doek. Als er zich stof op de stekker verzamelt en het stopcontact wordt vochtig, dan kan dit brand veroorzaken.
  - Verplaats het product niet als de AC-adapter is aangesloten. Hierdoor kan schade ontstaan aan de kabel en dit kan leiden tot elektrische schokken of brand. Bovendien bestaat het risico op letsel doordat andere voorwerpen vast komen te zitten.
  - Als het product lange tijd niet wordt gebruikt of tijdens onderhoud, dient u de stekker op voorhand los te koppelen. Als u het product ingeschakeld laat of bewaart wanneer het is ingeschakeld, kan dit leiden tot brand vanwege een lekstroom of andere problemen.
  - Demonteer het product niet en pas dit ook niet aan.
- 
- Volg de onderstaande veiligheidsmaatregelen voor het netsnoer.
    - Steek de stekker altijd helemaal in het stopcontact.
    - Gebruik geen netsnoer waarvan de draad is gebroken of de isolatie is beschadigd.
    - Draai het netsnoer niet.
    - Plaats geen zware voorwerpen op het netsnoer.
    - Pas het netsnoer niet aan.
  - Pak de stekker nooit met natte handen vast. Als u dat doet, kan dit elektrische schokken veroorzaken.
  - Houd snoeren altijd uit de buurt van hittebronnen.
  - Veroorzaak geen kortsluiting van de stekker, de terminal of het stopcontact met een metalen voorwerp. Als u dat doet, kan dit leiden tot elektrische schokken, overmatige verhitting of brand.
  - Trek niet aan het netsnoer wanneer u het loskoppelt (houd de stekker vast).
  - Gebruik de meegeleverde AC-adapter niet met een ander apparaat.
  - Gebruik geen AC-adapter die niet is opgegeven in de instructiehandleiding. Als u dat doet, kan dit elektrische schokken, overmatige verhitting, brand of letsel veroorzaken.
- 
- Blokkeer de interne koelingsaanvoer en -uitvoer van dit product niet. Overmatige verhitting binnen in het product kan brand of defecten veroorzaken.
  - Als u het product laat vallen en de behuizing zodanig beschadigd raakt dat de inwendige onderdelen bloot komen te liggen, raak deze dan niet aan. Dit kan leiden tot elektrische schokken door de hoge spanning.
  - Als er overmatige hitte, rook of damp uit het product komt, trekt u onmiddellijk het netsnoer uit het product. Als u dat niet doet, kan dit brand, schade door hitte of elektrische schokken veroorzaken. Neem contact op met uw dealer of dichtstbijzijnde Canon Service Center.
  - Zorg ervoor dat er geen water in het product loopt en dat het product niet nat wordt. Als het product nat wordt, gebruik het dan niet. Als u dat toch doet, kan dit leiden tot elektrische schokken, brandwonden of brand.
  - Veeg het product niet schoon met verfverdunner, benzeen of andere organische oplosmiddelen. Deze stoffen kunnen brand veroorzaken en zijn schadelijk voor de gezondheid.

- 
- Als de afstandsbediening heet wordt of als er rook of een brandgeur uitkomt, verwijdt u onmiddellijk de batterijen uit de afstandsbediening. Let hierbij goed op dat u geen brandwonden oploopt. Als u de afstandsbediening in een dergelijke toestand gebruikt, kan dit brand of brandwonden veroorzaken.
  - Raak de vloeistof die uit de batterijen van de afstandsbediening is gelekt, niet aan. Als de vloeistof in contact komt met de huid of kleding, spoel dit dan onmiddellijk af met schoon water. Als de vloeistof in contact komt met de ogen, spoel de ogen dan onmiddellijk met schoon water en raadpleeg een arts.
  - Voorkom brand, oververhitting, lekkage van chemische stoffen, explosies en elektrische schokken door de onderstaande veiligheidsmaatregelen voor de batterijen op te volgen:
    - Gebruik geen batterijen of oplaadbare accu's die niet zijn opgegeven in de instructiehandleiding. Gebruik geen zelfgemaakte of aangepaste batterijen. Veroorzaak geen kortsluiting van de batterijen en demonteer of wijzig de batterijen niet. Verwarm of soldeer de batterijen niet. Stel de batterijen niet bloot aan vuur of water.
    - Plaats de plus- en minzijden op de batterijen niet in de verkeerde richting.
    - Gebruik nooit nieuwe en oude batterijen samen of batterijen van verschillende typen.
  - Dek de elektrische contactpunten van de batterij af voordat u deze wegdoet, om te voorkomen dat deze contact maken met andere metalen voorwerpen of batterijen. Zo voorkomt u brand of explosies.

- 
- Houd de apparatuur buiten bereik van kinderen en baby's, ook tijdens het gebruik, en neem de onderstaande veiligheidsmaatregelen in acht.
    - Het netsnoer of het DC-snoer om de nek hangen kan leiden tot verstikking.
    - Het netsnoer of het DC-snoer om de nek of het lichaam hangen kan leiden tot elektrische schokken of letsel.
    - Het inslikken van een van de accessoires (onderdelen) of batterijen kan leiden tot verstikking of letsel. Raadpleeg onmiddellijk een arts als een kind of baby een onderdeel of batterij heeft ingeslikt. (De batterijvloeistof kan schadelijk zijn voor de maag en darmen.)



**Aandachtspunten: Volg de onderstaande aandachtspunten. Als u dat niet doet, kan dit leiden tot lichamelijk letsel of materiële schade.**

- 
- Bewaar het product niet op een plaats waar het wordt blootgesteld aan hoge temperaturen (in direct zonlicht, in de kofferbak of op het dashboard van een auto enzovoort). Het product kan heet worden en brandwonden veroorzaken.
  - Plaats het product niet op een instabiele plaats. Als u dat doet, kan het product vallen of omvallen en kan dit letsel of defecten veroorzaken.
  - Laat het product niet achter in een omgeving met een lage temperatuur. Het product wordt koud en kan letsel veroorzaken wanneer u het aanraakt.
  - Sluit de AC-adapter niet aan op een spanningsomvormer wanneer u naar het buitenland reist. Als u dat doet, kan dit leiden tot storingen van de AC-adapter.
  - Als de afstandsbediening lange tijd niet wordt gebruikt, verwijdt u de batterijen om schade of corrosie van het product te voorkomen.

## Tips en waarschuwingen voor het gebruik

- Dit product is een precisie-instrument. Laat het product niet vallen en stel dit niet bloot aan fysieke schokken.
- Houd het product buiten het bereik van apparaten met sterke magnetische velden, zoals magneten of elektrische motoren. Houd het product eveneens uit de buurt van apparaten die sterke radiogolven uitzenden, zoals grote antennes. Sterke magnetische velden kunnen storingen veroorzaken en opnamegegevens beschadigen.
- Demonteer het product niet. Als u dat doet, kan dit leiden tot storingen of het verlies van opnamegegevens.
- Als het product wordt geplaatst in een omgeving waar metaal aanwezig is, kan dit leiden tot stroomstoringen of andere problemen.
- Een onmiddellijke uitval van het product door een stroomonderbreking, blikseminslag enzovoort kan leiden tot storingen of het verlies van opnamegegevens.
- Opnamegegevens die technologie voor copyrightbescherming vereisen, kunnen niet worden geïmporteerd.
- Gebruik het product niet met een AC-adapter die in een erg smalle ruimte is geplaatst, bijvoorbeeld de ruimte tussen het product en een muur.
- Als kinderen dit product gebruiken, zorgt u ervoor dat dit gebeurt onder toezicht van een volwassene die begrijpt hoe het product wordt gebruikt.
- Als u het product aansluit op een apparaat, dient u de waarschuwingen en aandachtspunten die zijn meegeleverd door de fabrikant van het apparaat dat wordt aangesloten, te lezen en op te volgen.
- Veeg het product niet schoon met reinigingsmiddelen die organische oplosmiddelen bevatten.
- Bewaar het product niet op plaatsen waar agressieve chemicaliën aanwezig zijn, zoals chemische laboratoria, om roest of corrosie te voorkomen.
- Als er stof op de aan- en uitvoer van de interne koeling van het product zit, verwijdert u het stof nadat u het product hebt uitgeschakeld en de stekker en DC-stekker uit het product hebt getrokken.

### Temperatuurstijging

Wanneer het product wordt gebruikt, kunnen het hoofdtoestel en/of de AC-adapter warm worden. Dit wijst niet op een defect, maar vermijd dat de huid gedurende langere tijd in contact komt met het product om brandwonden bij lage temperaturen te voorkomen.

### Condensatie

Condensatie treedt op wanneer er waterdruppels ontstaan aan de buiten- of binnenkant van het product, bijvoorbeeld in de volgende gevallen:

- Het product wordt plotseling verplaatst van een koude naar een warme plaats.
- Het product wordt plotseling verplaatst van een plaats die voorzien is van airconditioning naar een warme, vochtige plaats.
- Het product wordt bewaard in een vochtige plaats.

Als u het product gebruikt wanneer er condensatie aanwezig is, kan dit een storing veroorzaken. Als u vermoedt dat er condensatie in het product aanwezig is, schakelt u het product uit en wacht u tot het product is aangepast aan de omgevingstemperatuur voordat u het product gebruikt.

### Vervoer

Als u het product vervoert, verwijdert u de kaart, de AC-adapter en de kabels uit het hoofdtoestel en verpakt u het product in de oorspronkelijke verpakking, in een doos of op een andere manier zodat het product tijdens het vervoer niet wordt blootgesteld aan schokken.



## Kaarten

- Let op het volgende om de kaart en vastgelegde gegevens te beschermen:
  - Laat de kaart niet vallen of nat worden en buig de kaart niet. Oefen geen druk op de kaart uit en stel deze niet bloot aan fysieke schokken en trillingen.
  - Raak de elektronische contactpunten van de kaart nooit met uw vingers of een metalen voorwerp aan.
  - Plak geen stickers of iets anders op de kaart.
  - Gebruik of bewaar de kaart niet in de buurt van voorwerpen met een sterk magnetisch veld, zoals tv's, luidsprekers en magneten. Mijd ook plaatsen met statische elektriciteit.
  - Plaats de kaart niet in direct zonlicht of in de buurt van hittebronnen.
  - Bewaar de kaart in een houder.
  - Bewaar de kaart niet op hete, stoffige of vochtige plaatsen.
  - Demonteer de kaart niet en pas deze ook niet aan.
- Steek de kaart in de juiste richting in het product. Als u de kaart in de verkeerde richting plaatst, kan dit defecten aan het product en/of de kaart veroorzaken.
- Voordat u de kaart aan iemand anders overdraagt, wist u eerst de kaartgegevens. Wij raden u aan hiervoor software voor het wissen van gegevens voor computers te gebruiken. Als u de kaart weggooit, raden wij u aan deze zelf te vernietigen.

## Verwijdering en overdracht van het product

Als u het product weggooit of overdraagt, voert u de onderstaande handelingen uit om te voorkomen dat de persoonlijke gegevens in de opnamen en de draadloze LAN-instellingen kunnen uitlekken.

- Zelfs wanneer u **[Harde schijf van systeem formatteren]** uitvoert, worden de persoonlijke en andere gegevens die zijn opgenomen in de ingebouwde harde schijf niet volledig verwijderd. Als u het product weggooit of overdraagt, raden wij aan low-levelformattering uit te voeren door **[Op laag niveau formatteren]** in te schakelen.

## Opensourcesoftware

Het product bevat modules voor opensourcesoftware.

Voor meer informatie selecteert u **[Voorkeuren]** op het Startscherm van het product en klikt u op **[OSS-licentie]** onder het tabblad **[i]**.

## Software onder GPL en LGPL

Het product bevat softwaremodules die zijn gelicentieerd onder de GPL en de LGPL. Als u de broncode van de software wilt verkrijgen, neemt u contact op met de Canon-verkoopafdeling van het land of de regio waar u het product hebt gekocht.

# Nomenclatuur

## Behuizing

### Voorzijde en bovenzijde

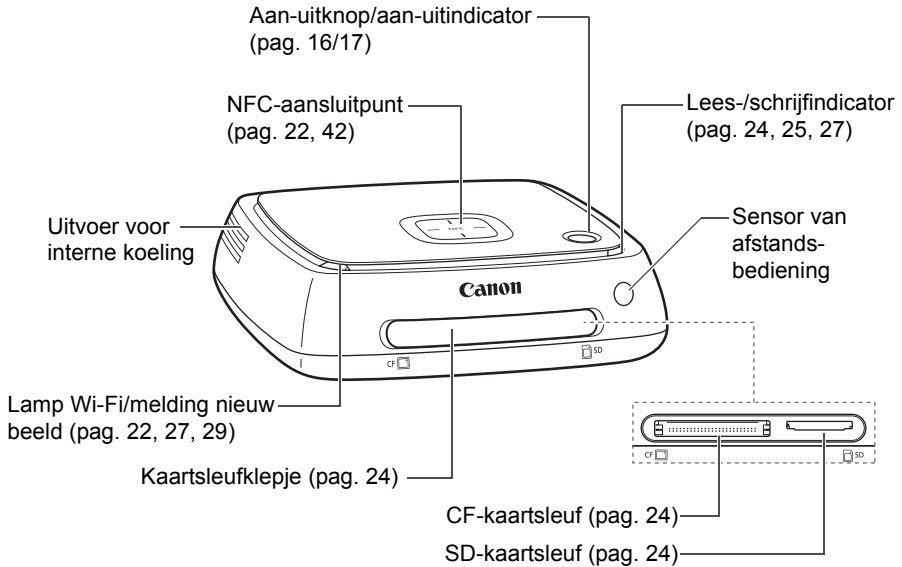

### Achterzijde en onderzijde

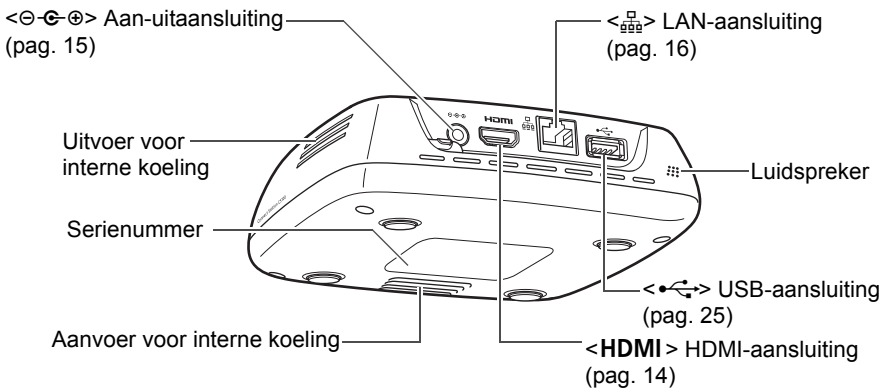

- De USB-aansluiting kan niet worden gebruikt voor opladen.
- De CF-kaartsleuf is niet compatibel met de CFast-kaart.

## Afstandsbediening

Afstandsbediening zender

<ON> Startknop  
Het Start scherm  
wordt weergegeven.

<SET> SET-knop  
Het geselecteerde  
item treedt in werking.

<BACK> Knop Terug  
Het vorige scherm wordt  
opnieuw weergegeven.

<MENU> Menuknop  
Het menuscherm wordt  
weergegeven.



<ON> Aan-uitknop  
Schakel het Connect Station in of plaats  
het in de stand-bystand.

<←→> Pijltjestoetsen

Accucompartimentklepje (pag. 14)

## AC-adapter (pag. 15)

Netsnoer

DC-snoer

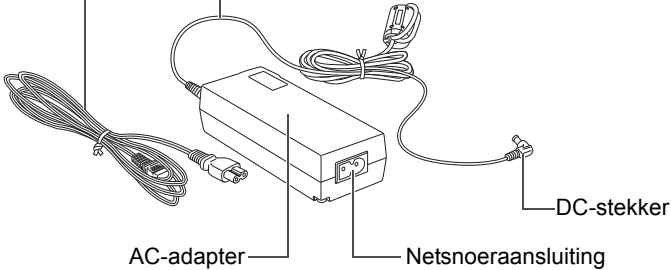

AC-adapter

Netsnoeraansluiting

DC-stekker

# Aansluitschema

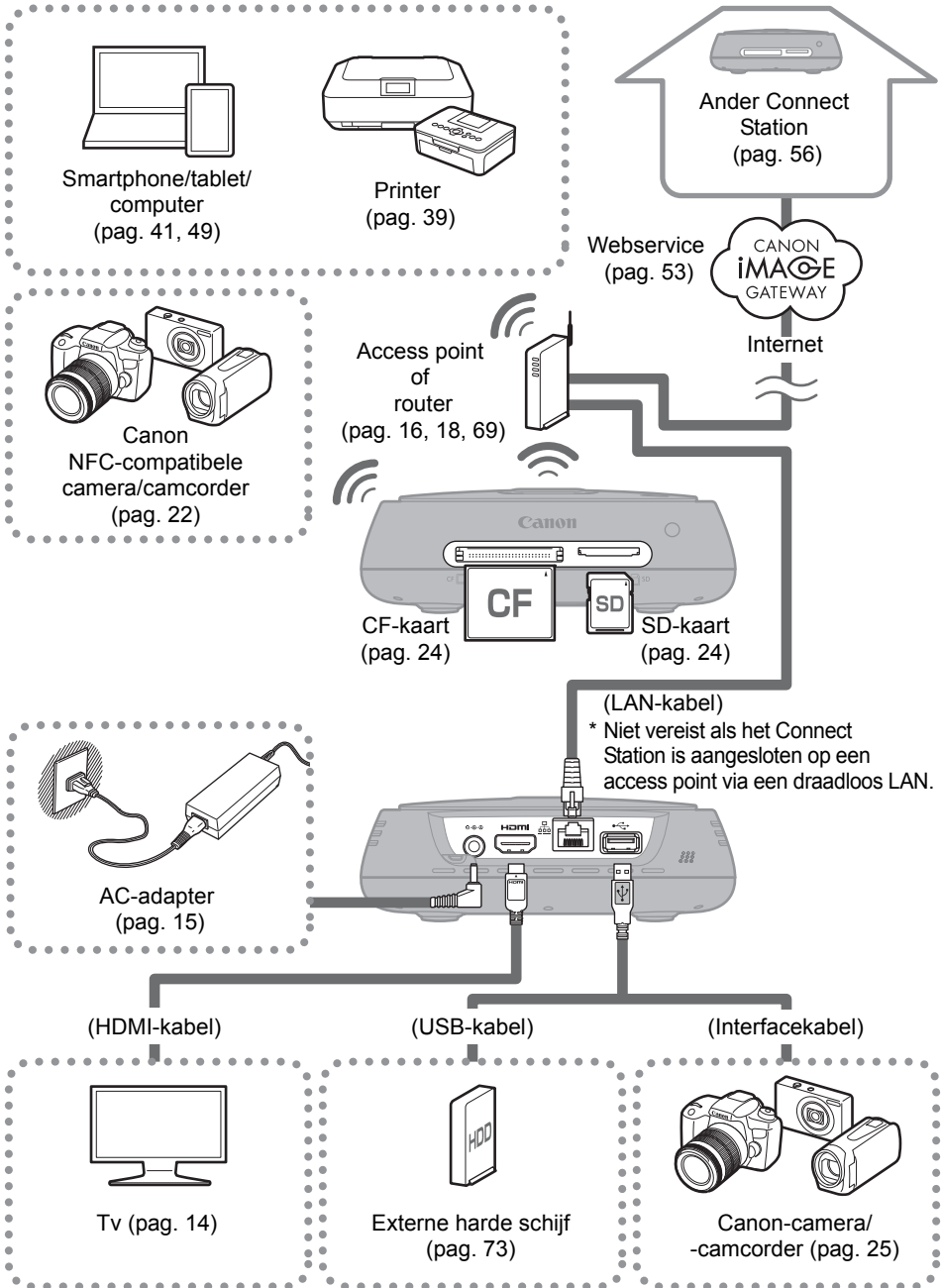

- USB-hubs worden niet ondersteund.
- De werking kan niet worden gegarandeerd als een USB-verlengkabel wordt gebruikt.

## Apparaten die kunnen worden aangesloten op Connect Station

Aan te sluiten apparaat	Indien aangesloten, kunt u...	Aansluitingsmethode (type aansluiting)	Opmerkingen
Tv met een HDMI-aansluiting	Opnamen bekijken	Bekabelde aansluiting (HDMI)	Aansluiting met een HDMI-kabel (in de handel verkrijgbaar)* <sup>1</sup>
Canon-camera/-camcorder* <sup>2,3</sup>	Opnamen importeren	Draadloos LAN	Canon NFC-compatibel model
		Bekabelde aansluiting (USB)	Aansluiting met een interfacekabel (afzonderlijk verkrijgbaar)* <sup>4</sup>
SD-kaart/ CF-kaart	Opnamen importeren* <sup>5</sup> en kopiëren* <sup>6</sup>	Kaartsleuf	-
Wi-Fi-printer	Opnamen afdrukken	Draadloos LAN/ Wired LAN (LAN)* <sup>7</sup>	Printer die PictBridge (draadloos LAN) of PictBridge (LAN) ondersteunt (pag. 39)
Access point	Opnamen delen enzovoort	Draadloos LAN	-
Router	Opnamen delen enzovoort	Wired LAN (LAN)	Aansluiting met een LAN-kabel (in de handel verkrijgbaar)* <sup>8</sup>
Computer	Opnamen uploaden en bekijken	Draadloos LAN/ Wired LAN (LAN)* <sup>7</sup>	Computer waarop een webbrowser is geïnstalleerd (pag. 41)
Smartphone/ tablet	Opnamen uploaden, downloaden en bekijken	Draadloos LAN	Aansluiting waarop een webbrowser of de "Connect Station"-toepassing is geïnstalleerd (pag. 41, 49)
Externe harde schijf	Back-ups van opnamen maken* <sup>9</sup> en opnamen kopiëren* <sup>10</sup>	Bekabelde aansluiting (USB)	Aansluiting met een USB-kabel

\*1 Gebruik een High Speed HDMI-kabel.

\*2 Voor camera's/camcorders die compatibel zijn met draadloze netwerken, zie pagina 22.

\*3 Voor camera's/camcorders die compatibel zijn met bekabelde aansluitingen, zie pagina 25.

\*4 Afhankelijk van de camera/camcorder wordt de kabel al dan niet meegeleverd met het product. Raadpleeg de instructiehandleiding van de camera/camcorder voor informatie over compatibele kabels enzovoort.

\*5 Voor kaarten die compatibel zijn met het importeren van opnamen, zie pagina 23.

\*6 Voor kaarten die compatibel zijn met het kopiëren van opnamen, zie pagina 33.

\*7 Maak een verbinding via een access point, router enzovoort.

\*8 Gebruik voor de LAN-kabel een STP-kabel (Shielded Twisted Pair) of een kabel van categorie 5e of hoger.

\*9 Zie pagina 73 voor de eigenschappen van externe harde schijven die compatibel zijn met het maken van een back-up.

\*10 Voor externe harde schijven die compatibel zijn met het kopiëren van opnamen, zie pagina 34.

# Installatie

## Batterijen in de afstandsbediening installeren

De afstandsbediening gebruikt twee AAA/R03-batterijen (meegeleverd).

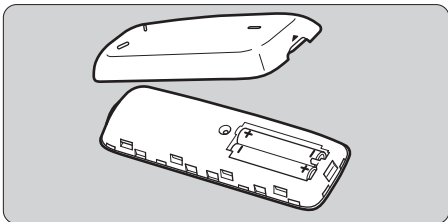
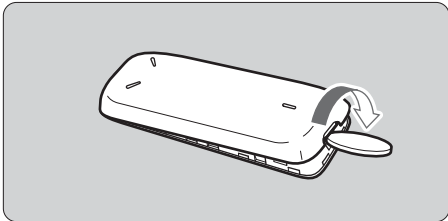

(1) Open het accucompartimentklepje door een munt of een soortgelijk hulpmiddel in de groef van het klepje te steken en te draaien.

(2) Plaats batterijen in het accucompartiment en zorg ervoor dat de plus- en minzijden correct zijn geplaatst. Sluit vervolgens het klepje.

⚠ Als u de batterijen vervangt, gebruik dan twee nieuwe batterijen van hetzelfde merk en type. Als u oplaadbare batterijen gebruikt, zorg dan dat deze volledig opgeladen en van hetzelfde merk en type zijn.

## Connect Station aansluiten op een tv

Het Connect Station moet op een tv zijn aangesloten zodat u dit kunt bedienen terwijl u naar het tv-scherm kijkt. Als u het Connect Station aansluit op een tv, gebruikt u een HDMI-kabel (in de handel verkrijgbaar) en sluit u deze aan volgens de onderstaande procedure.

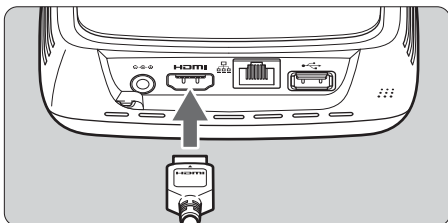

### 1 Sluit de HDMI-kabel aan op het Connect Station.

- Steek de kabelconnector in de HDMI-aansluiting van het Connect Station.

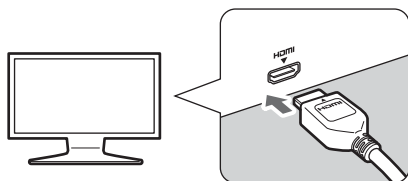

## 2 Sluit de HDMI-kabel aan op de tv.

- Sluit de HDMI-kabel aan op de HDMI IN-poort van de tv.

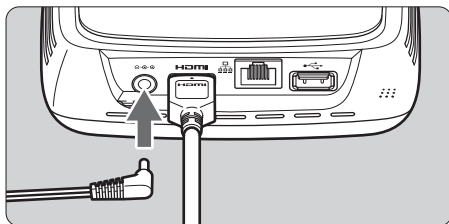

## 3 Sluit de DC-stekker aan op het Connect Station.

- Sluit de stekker van het DC-snoer aan op de aan-uitaansluiting van het Connect Station met het snoer van de stekker naar buiten gericht, zoals afgebeeld in de illustratie.

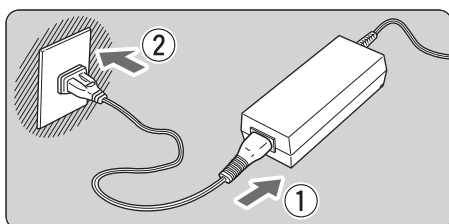

## 4 Sluit het netsnoer aan.

- Sluit het netsnoer aan zoals afgebeeld in de illustratie.

Aan-uitknop/aan-uitindicator

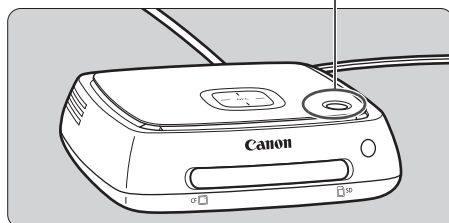

## 5 Schakel de tv in en verander de video-invoer van de tv in de aangesloten aansluiting.

## 6 Schakel het Connect Station in.

- Druk op de aan-uitknop om het Connect Station in te schakelen.
- ▶ De aansluiting is voltooid wanneer **[Connect Station CS100]** verschijnt op het scherm.
- ▶ Als u het product voor de eerste keer inschakelt, verandert de aan-uitindicator van oranje naar groen en wordt het scherm met de oorspronkelijke instellingen (pag. 17) weergegeven. (Het duurt ongeveer één minuut voordat het Connect Station wordt opgestart.)

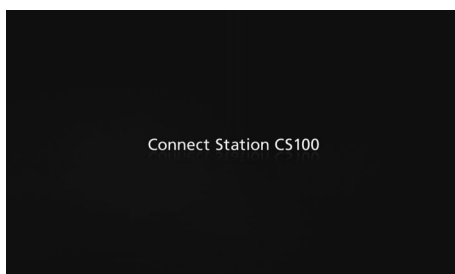

⚠ Beweeg of verplaats het Connect Station niet wanneer het is ingeschakeld of in stand-by staat.  
Als u het Connect Station laat vallen of tegen een voorwerp slaat, kan dit de harde schijf beschadigen.

## ■ Verbinding maken via een Wired LAN

Als u het Connect Station aansluit op een netwerk via een Wired LAN, sluit u het Connect Station en een router die is aangesloten op internet aan via een LAN-kabel (in de handel verkrijgbaar).

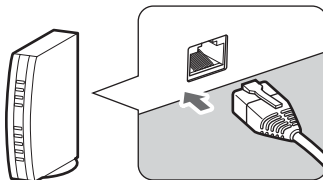
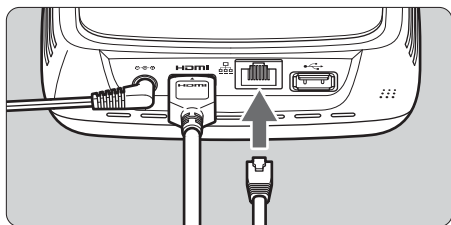

## ■ Installatielocatie van het Connect Station

- Als u de uitvoer voor de interne koeling aan beide zijden van het Connect Station of de aanvoer op de onderzijde blokkeert, kan dit leiden tot storingen. Plaats geen doek of dergelijke onder het Connect Station. (Dit kan de aanvoer blokkeren.)
- Laat minstens 5 cm ruimte vrij aan beide zijden van het Connect Station.
- Plaats het Connect Station op een vlakke ondergrond zodat het apparaat niet kan vallen enzovoort.
- Plaats geen voorwerpen op het Connect Station.
- Plaats het Connect Station niet op een plaats waar het heel warm kan worden of in de buurt van een potentiële warmtebron.

## ■ Bediening van de aan-uitknop

### Het product inschakelen

Als u op de aan-uitknop van het Connect Station drukt terwijl het product is uitgeschakeld, zal de aan-uitindicator oranje oplichten. De indicator zal groen worden wanneer het Connect Station wordt opgestart. (Het duurt ongeveer één minuut voordat het Connect Station wordt opgestart.)

### Het product uitschakelen

Houd de aan-uitknop van het Connect Station ingedrukt totdat **[Uitschakelen]** op het scherm verschijnt (dit duurt ongeveer 2 seconden). Als het afsluiten is voltooid, wordt de aan-uitindicator uitgeschakeld.

### Het Connect Station in de stand-bystand plaatsen

Druk op <⏻> op de afstandsbediening of op de aan-uitknop van het Connect Station. De aan-uitindicator van het Connect Station verandert van groen naar oranje.

- Zet het Connect Station in de volgende gevallen in de stand-bystand.
  - Als het Connect Station vaak wordt gebruikt.
  - Als u automatische ontvangst wilt inschakelen van opnamen die worden verzonden door een ander Connect Station.

 Als u het Connect Station gedurende 30 minuten niet gebruikt terwijl het is ingeschakeld, zal de stand-bystand worden ingeschakeld (behalve bij het weergeven van opnamen en wanneer **[Automatische stand-by]** is ingesteld op **[Uitschakelen]**, pag. 67).



## Aan-uitindicators

Aan-uitknop/aan-uitindicator

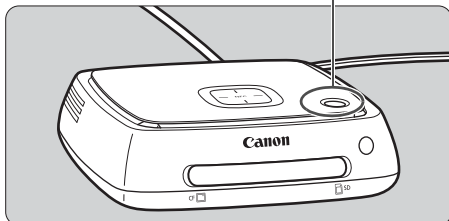

Connect Station-status	Aan-uitindicator
Ingeschakeld	Groen (indicator aan)
Uitgeschakeld	(indicator uit)
Stand-by	Oranje (indicator aan)
De firmware bijwerken	Groen (knippert)
Fout	Rood (knippert)

- Beweeg of verplaats het Connect Station niet wanneer het is ingeschakeld of in de stand-bystand staat. Als u het Connect Station laat vallen of tegen een voorwerp slaat, kan dit de harde schijf beschadigen.
- Als u het netsnoer of de DC-stekker loskoppelt wanneer het Connect Station is ingeschakeld of in de stand-bystand staat, kan dit storingen veroorzaken. Controleer of de aan-uitindicator is uitgeschakeld voordat u het netsnoer of de DC-stekker loskoppelt.
- Voordat u het product inschakelt, controleert u of er geen kaart is geplaatst en of er geen camera/camcorder is aangesloten op de USB-aansluiting.
- Als de aan-uitindicator rood knippert, schakelt u het Connect Station in en controleert u het tv-scherm om de inhoud van de fout weer te geven (pag. 28). Als u het Connect Station niet kunt inschakelen wanneer de aan-uitindicator rood knippert, neemt u contact op met het dichtstbijzijnde Canon Service Center.
- Als het Connect Station in de stand-bystand staat, verbruikt het evenveel stroom als wanneer dit is ingeschakeld (pag. 78).

## Oorspronkelijke instellingen uitvoeren

Voer de bediening van het Connect Station uit zoals hieronder beschreven terwijl u naar het tv-scherm kijkt en de afstandsbediening van het Connect Station gebruikt.

- Als het Connect Station is aangesloten via een Wired LAN (pag. 16), worden de schermen in stappen 3 en 4 niet weergegeven.

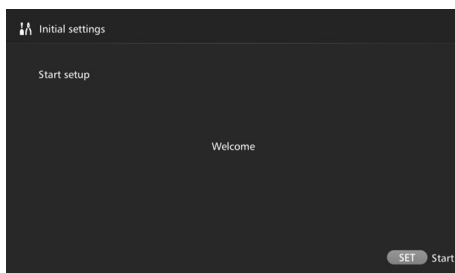

**1 Druk op <SET>.**

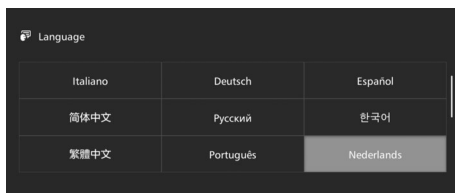

**2 Selecteer de taal.**

- Druk op de knop <↕> om de taal te selecteren en druk vervolgens op <SET>.
- Afhankelijk van de geselecteerde taal kan er een scherm worden weergegeven waarin u wordt gevraagd om uw land of regio te selecteren. Selecteer eerst een gebied en vervolgens een land of regio.

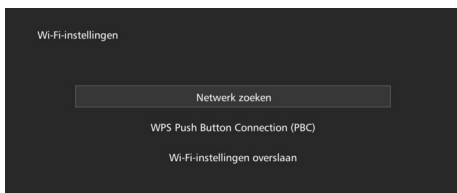

3

### Selecteer een item.

- Selecteer een item en druk vervolgens op <SET>.
- Selecteer een stap naargelang van het item.
  - **[Netwerk zoeken]:**  
Ga naar stap 4-B (pag. 19).
  - **[WPS-drukknopverbinding (PBC)]:**  
Ga naar stap 4-A.
  - **[Wi-Fi-instellingen overslaan]:**  
Ga naar stap 5.
- Als het Connect Station is aangesloten via een Wired LAN (pag. 16), wordt dit scherm niet weergegeven. Ga naar stap 5.

## 4-A [WPS-drukknopverbinding (PBC)]

Controleer eerst of het access point dat u zult gebruiken, WPS (Wi-Fi Protected Setup) ondersteunt.



- Druk op de WPS-knop van het access point terwijl het scherm dat u hier links ziet, wordt weergegeven.
- Voor informatie over waar u de knop vindt en hoe lang u deze moet indrukken, raadpleegt u de instructiehandleiding van het access point.
  - ▶ Wanneer de aansluiting is voltooid, wordt het scherm **[Datum/tijd instellen]** weergegeven.

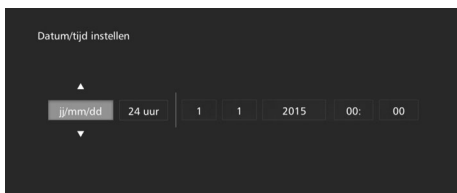

5

### Stel de datum en de tijd in.

- Druk op de <<> <>>-toetsen om het item dat u wilt wijzigen, te selecteren en druk op de <▲> <▼>-toetsen om de waarde te wijzigen.
- Wanneer u de instelling hebt voltooid, drukt u op <SET>.



6

### Controleer de instellingen.

- Wanneer het scherm wordt weergegeven dat de instellingen zijn voltooid, zijn de oorspronkelijke instellingen voltooid. Controleer de instellingen en druk vervolgens op <SET>.
  - ▶ Het Startscherm wordt weergegeven (pag. 20).

## 4-B [Netwerk zoeken]

Voordat u een verbinding tot stand brengt, zorgt u dat u over de volgende gegevens beschikt\*:

- Naam van access point (SSID)
- Encryptiesleutel (wachtwoord) voor het access point

\* Voor informatie over de naam van het access point (SSID) en de encryptiesleutel raadpleegt u de instructiehandleiding van het access point.

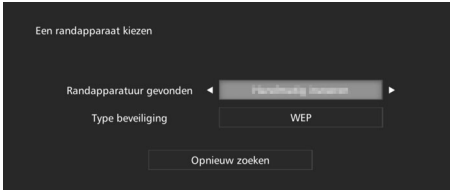

### (1) Selecteer de naam van het access point (SSID) waarmee u verbinding wilt maken.

- Druk op de <◀> <▶>-toetsen om de naam van het access point (SSID) van de **[Randapparatuur gevonden]** te selecteren en druk vervolgens op <SET>.
- Als **[Handmatig invoeren]** is geselecteerd, voert u de naam van het access point (SSID) in in het invoerscherm.

### (2) Voer de encryptiesleutel (wachtwoord) in.

- Selecteer een teken met de <◊>-toetsen en druk vervolgens op <SET> om dit in te voeren.
- Wanneer u klaar bent, selecteert u **[OK]** en drukt u op <SET>. Wacht totdat de aansluiting is voltooid.
- Dit scherm wordt niet weergegeven wanneer u verbinding maakt met een niet-versleuteld access point.
- ▶ Wanneer de aansluiting is voltooid, wordt het scherm **[Datum/tijd instellen]** weergegeven.



- Als u **[Wi-Fi-instellingen overslaan]** selecteert, maakt u verbinding met een ander access point of maakt u verbinding met behulp van WPS (pincode). U kunt de instellingen later maken in **[Voorkeuren]** (pag. 69).
- Als het access point niet kan worden gedetecteerd binnen de twee minuten nadat u **[WPS-drukknopverbinding (PBC)]** hebt geselecteerd, wordt er een foutmelding weergegeven. In dit geval controleert u of het access point ondersteuning biedt voor WPS en probeert u het opnieuw, of selecteert u **[Netwerk zoeken]** om de verbinding tot stand te brengen.
- Als het gebruikte netwerk op MAC-adres filtert, registreert u het MAC-adres van het Connect Station bij het access point. Het MAC-adres vindt u op de onderzijde van het Connect Station.
- Als de afstandsbediening traag reageert wanneer u tekens of opnamen selecteert, moet de afstandsbediening langzaam worden bediend.

## Startscherm

Wanneer u een menu selecteert en op <SET> drukt, wordt het overeenkomstige instellingenschermbereik weergegeven.

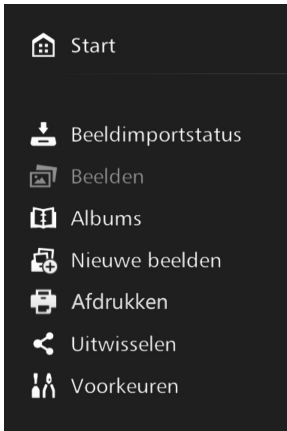

### **[Beeldimportstatus]** (pag. 26)

U kunt de importstatus controleren terwijl u een opname importeert van een camera/camcorder, kaart enzovoort.

### **[Beelden]** (pag. 31)

Opnamen worden weergegeven op maand van opname of op camera/camcorder. U kunt ook meerdere opnamen tegelijk verwijderen of naar een kaart of een externe harde schijf kopiëren.

### **[Albums]** (pag. 35)

U kunt albums weergeven, maken en bewerken.

### **[Nieuwe beelden]** (pag. 29)

U kunt nieuw geïmporteerde opnamen controleren.

### **[Afdrukken]** (pag. 39)

U kunt foto's afdrukken.

### **[Uitwisselen]** (pag. 52)

U kunt opnamen overdragen met een ander Connect Station.

### **[Voorkeuren]** (pag. 67)

U kunt de Connect Station-instellingen wijzigen. U kunt ook back-ups van opnamen maken en opslaan op een externe harde schijf en de opnamen herstellen vanaf de back-up.

# Opnamen van de camera/camcorder importeren

Importeer opnamen die zijn gemaakt met een camera/camcorder naar het Connect Station. Wanneer u de camera/camcorder in de buurt van het Connect Station houdt, deze aansluit met een interfacekabel of een kaart plaats in het Connect Station, worden de opnamen die nog niet zijn geïmporteerd, nu geïmporteerd naar het Connect Station.

Als u opnamen van een smartphone, tablet, computer enzovoort wilt importeren naar het Connect Station, raadpleegt u “Werken met een smartphone of andere aansluitingen” (pag. 41).

## Opnamen importeren

Als u opnamen importeert, kunt u een van de volgende drie methoden gebruiken.

Importeren via een draadloze verbinding	pag. 22
Importeren vanaf een kaart	pag. 23
Importeren via een bekabelde verbinding	pag. 25

 Als u de mapnaam of mapstructuur waarin de opnamen zijn opgeslagen, wijzigt, kunt u mogelijk geen opnamen meer importeren.

- 
- Opnamen die zijn opgenomen op het interne geheugen van een camcorder kunnen via een bekabelde verbinding worden geïmporteerd.
  - Als stroomvoorziening voor de camera/camcorder raden wij aan een volledig opgeladen batterij of AC-adapterset te gebruiken.

## Opname-indelingen die het Connect Station kan afspelen

Het Connect Station kan de hieronder weergegeven opname-indelingen afspelen. Andere bestandsindelingen kunnen niet worden afgespeeld zelfs wanneer ze zijn geïmporteerd naar het Connect Station.

Foto's	JPEG/RAW (alleen CR2-indeling)
Movies	MOV/MP4/AVCHD (Full HD-, HD- en VGA (SD)-opnamekwaliteit)

- 
- Opnamen die zijn bewerkt met een computer enzovoort kunnen mogelijk niet worden afgespeeld met het Connect Station of het afspelen kan even duren.
  - De afstandsbediening (behalve de aan-uitknop) kan niet worden gebruikt totdat het weergegeven van opnamen wordt gestart.
  - 4K-films kunnen niet worden afgespeeld met het Connect Station.

## ■ Importeren via een draadloze verbinding

Importeer opnamen door het Connect Station en een camera/camcorder draadloos met elkaar te verbinden.

### Compatibele camera's/camcorders

**Alleen de opnamen die zijn gemaakt met Canon NFC-compatibele digitale compactcamera's, digitale spiegelreflexcamera's, compacte (spiegellose) systeemcamera's of digitale camcorders kunnen via een draadloze verbinding worden geïmporteerd. Voor informatie over Canon NFC-compatibele camera's/camcorders die het Connect Station ondersteunen raadpleegt u de Canon-website.**

### NFC-functie van de camera

- Schakel de camera/camcorder die moet worden aangesloten in en schakel ook de NFC-functie vooraf in. Raadpleeg voor de bedieningsprocedure de instructiehandleiding van de camera/camcorder.
- De plaats van de **N** (N-markering) is afhankelijk van het model van elke camera/camcorder. Controleer de plaats van **N** vooraf.

N-markering van de camera/camcorder

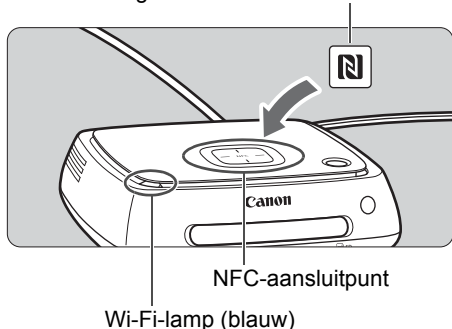

### Opnamen importeren

- Houd de **N**-markering van de camera/camcorder die moet worden aangesloten dicht bij het NFC-aansluitpunt op het Connect Station.
  - ▶ Het Connect Station geeft twee korte pieptonen en de Wi-Fi-lamp knippert tweemaal. Als er een melding wordt weergegeven op het LCD-scherm van de camera/camcorder dat de verbinding is gemaakt, wordt de communicatie opgestart via Wi-Fi zelfs wanneer de camera/camcorder weg van het Connect Station wordt geplaatst.
  - ▶ Als het Connect Station is aangesloten, zal de Wi-Fi-lamp knipperen en start het importeren van de opnamen.
- **Plaats de camera/camcorder niet op het Connect Station, want dit is geen stabiele locatie voor de camera/camcorder.**
  - Als het importeren is voltooid, schakelt u de camera/camcorder uit om de verbinding te beëindigen.



- Let op dat u de camera/camcorder niet laat vallen op het Connect Station of er te hard tegen duwt als u de camera/camcorder in de buurt van het Connect Station houdt. Dit kan de ingebouwde harde schijf beschadigen.
- Wanneer de opnamen worden geïmporteerd, kunt u geen NFC-compatibele camera/camcorder aansluiten, zelfs niet als u deze dicht bij het Connect Station houdt.
- Als de camera/camcorder in een hoes of behuizing zit, kan de verbinding mogelijk niet worden gemaakt. In dat geval verwijdt u de behuizing en houdt u de camera/camcorder opnieuw dicht bij het Connect Station.
- Omdat de camera/camcorder niet direct kan worden herkend, houdt u de camera/camcorder dicht bij het NFC-aansluitpunt op het Connect Station terwijl u de camera/camcorder horizontaal draait.
- Er kan mogelijk geen verbinding worden gemaakt wanneer u de camera/camcorder gewoon dicht bij het Connect Station houdt. In dit geval raakt u het Connect Station voorzichtig aan met de camera/camcorder.
- Als u het Connect Station aansluit op een camera/camcorder en het geeft drie korte pieptonen en de aan-uitindicator knippert rood, dan betekent dit dat het Connect Station geen verbinding kan maken. Controleer of de camera/camcorder gereed is om verbinding te maken.
- Als de camera/camcorder en het Connect Station te ver van elkaar worden geplaatst tijdens het importeren van opnamen, kan het importeren langer duren of kan de verbinding worden verbroken.
- Als de batterij van de camera/camcorder leeg raakt tijdens het importeren, zal het importeren worden gestopt. Laad de batterij op en probeer opnieuw te importeren.
- Wanneer een draadloze LAN-verbinding tot stand wordt gebracht, kunt u mogelijk geen camera/camcorder aansluiten, zelfs niet wanneer u dit met een interfacekabel doet.
- Het is misschien niet mogelijk om bepaalde NFC-compatibele camera's/camcorders met een laag accuniveau aan te sluiten op het Connect Station, zelfs wanneer u deze dicht bij het Connect Station houdt. In dat geval laadt u de accu eerst op en houdt u de camera/camcorder vervolgens nogmaals dicht bij het Connect Station.



- Sommige camera's/camcorders worden mogelijk ingeschakeld wanneer u de **N** van de camera/camcorder te dicht bij het Connect Station houdt.
- Als alle opnamen al zijn geïmporteerd, wordt het importeren niet gestart.

## Importeren vanaf een kaart

Importeer opnamen door een kaart waarop opnamen zijn opgeslagen in het Connect Station te steken.

- U kunt opnamen van een kaart importeren die is gebruikt met digitale compactcamera's, digitale spiegelreflexcamera's, compacte (spiegelloze) systeemcamera's of digitale camcorders van Canon die zijn gemaakt in 2010 of later. Hoewel ook opnamen van kaarten die in andere camera's werden gebruikt, kunnen worden geïmporteerd, kan niet worden gegarandeerd dat het importeren naar het Connect Station zal lukken.

### Compatibele kaarten

De volgende kaarten kunnen worden gebruikt bij het importeren van opnamen vanaf een kaart.

- SD-/SDHC-/SDXC-geheugenkaart
- CF-kaart (Compact Flash)



\* CFast-kaarten worden niet ondersteund.

## SD-kaart Lees-/schrijfindicator (groen)

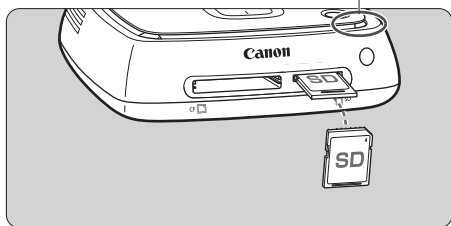

## CF-kaart

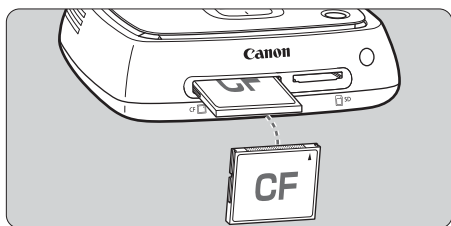

## Een kaart plaatsen

- Verwijder vooraf het kaartsleufklepje.
- **Steek een SD-kaart met de voorkant naar boven gericht in het product totdat deze op zijn plaats klikt.**
- **Plaats een CF-kaart met de voorkant naar boven gericht zodat het uiteinde met de uitgelijnde kleine gaatjes in het product steekt. Als u de kaart in de verkeerde richting plaatst, zal dit het Connect Station beschadigen.**

## Een kaart verwijderen

- **Controleer of de lees-/schrijfindicator niet knippert.**
- Een SD-kaart wordt uitgeworpen wanneer u er voorzichtig op drukt en weer loslaat.
- Een CF-kaart dient u voorzichtig uit het apparaat te trekken.

## Opnamen importeren

- Plaats een kaart in de kaartsleuf.
- ▶ De lees-/schrijfindicator knippert en het importeren van opnamen wordt gestart.
- Het importeren is voltooid wanneer de lees-/schrijfindicator niet meer knippert en opgelicht blijft. Verwijder de kaart.

- ⚠
- **Als de lees-/schrijfindicator (groen) van het Connect Station knippert, dan is het product bezig met importeren, kopiëren of back-ups maken. Verricht geen van de volgende handelingen wanneer de lees-/schrijfindicator knippert. Dit kan opnamegegevens vernietigen of het Connect Station, de kaart of het aangesloten apparaat beschadigen.**
    - De USB-kabel loskoppelen.
    - De kaart verwijderen.
    - Het netsnoer verwijderen.
  - Houd het Connect Station op zijn plaats wanneer u een kaart plaatst of verwijdert.
  - Zorg ervoor dat u het kaartsleufklepje niet kwijtraakt. Zorg ervoor dat de kaartsleuf afgedekt is wanneer deze niet in gebruik is.

📄 Als alle opnamen al zijn geïmporteerd, wordt het importeren niet gestart.



## Importeren via een bekabelde verbinding (USB-aansluiting)

Importeer opnamen door het Connect Station op een camera/camcorder aan te sluiten met een interfacekabel (USB-kabel). Voor informatie over de interfacekabel raadpleegt u de instructiehandleiding van de camera/camcorder.

### Compatibele camera's/camcorders

Camera's/camcorders waarvan u opnamen kunt importeren via een bekabelde verbinding zijn digitale compactcamera's, digitale spiegelreflexcamera's, compacte (spiegelloze) systeemcamera's of digitale camcorders van Canon die zijn gemaakt in 2010 of later. Hoewel u andere camera's/camcorders ook kunt aansluiten via een bekabelde verbinding, kan niet worden gegarandeerd dat het importeren naar het Connect Station zal lukken.

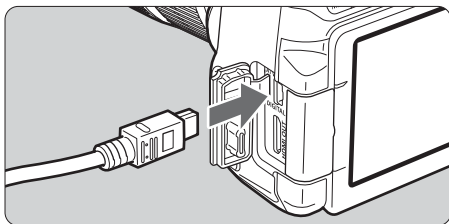
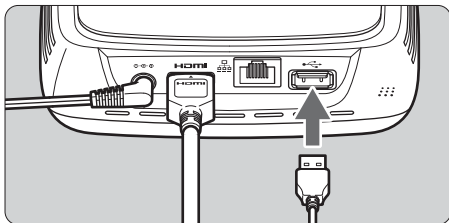

### Opnamen importeren

- Gebruik de interfacekabel die u gebruikt om een camera/camcorder op een computer aan te sluiten.
- Sluit de USB-aansluiting op het Connect Station aan op een camera/camcorder en schakel de camera/camcorder in.
- ▶ De lees-/schrijfindicator knippert en het importeren van opnamen wordt gestart.
- Het importeren is voltooid wanneer de lees-/schrijfindicator niet meer knippert en opgelicht blijft. Schakel de camera/camcorder uit en koppel de kabel los.

- Houd het Connect Station op zijn plaats wanneer u de kabel aansluit of loskoppelt. Houd de stekker vast wanneer u de kabel loskoppelt. Trek niet aan de kabel zelf.
- Hef het ingeschakelde Connect Station niet op of verplaats het niet wanneer u de kabel erop aansluit. Als u het Connect Station laat vallen of tegen een voorwerp slaat, kan dit de harde schijf beschadigen.
- Als u een camera/camcorder aansluit of een kaart plaatst en het importeren van de opnamen wordt niet gestart, zelfs niet wanneer er opnamen zijn die nog niet zijn geïmporteerd, koppel dan de camera/camcorder los, verwijder de kaart, start het Connect Station opnieuw op en probeer het opnieuw.
- Gebruik volledig opgeladen batterijen wanneer u een camera/camcorder aansluit.
- Opnamen kunnen niet naar het Connect Station worden geïmporteerd vanaf een camera/camcorder die via een USB-aansluiting kan worden opgeladen, door deze met een interfacekabel met elkaar te verbinden.
- Gebruik geen USB-kabel en plaats geen kaart terwijl de harde schijf van het Connect Station wordt geformatteerd of terwijl de firmware van het Connect Station wordt bijgewerkt.
- Filmbestanden met een bestandsgrootte van meer dan 4 GB, opgenomen met de EOS-1D X Mark II, kunnen niet via een kabelverbinding geïmporteerd worden. Importeer ze via de kaart (pag. 23).

- Opnamen kunnen ook worden geïmporteerd wanneer het Connect Station in de stand-bystand staat (pag. 16).
- Als alle opnamen al zijn geïmporteerd, wordt het importeren niet gestart.

# Opname-importstatus

Als u de opname-importstatus wilt controleren, selecteert u **[Beeldimportstatus]** op het Startscherm.

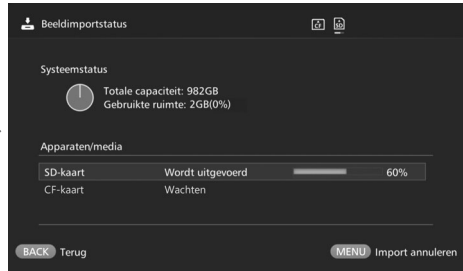
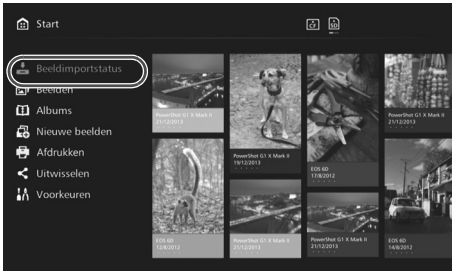

- Wanneer u een item selecteert door op de <▲> <▼>-toetsen te drukken en u drukt op <MENU>, annuleert u de bewerking op het Connect Station wanneer dit bezig is met het importeren van opnamen of in de stand-bystand staat.
- Tijdens het importeren wordt een pictogram in de rechterbovenhoek van het scherm weergegeven om aan te geven dat gegevens worden geïmporteerd (pag. 28).
- De tijd voor het importeren van opnamen is onder andere afhankelijk van de volgende factoren.
  - Het aantal en de grootte van de opnamen die moeten worden geïmporteerd.
  - De schrijfsnelheid van de gebruikte kaart.
  - De status van de signaalontvangst bij een draadloze verbinding.
- Het importeren van movies neemt behoorlijk veel tijd in beslag.

## Indicators

Op basis van de status van de lamp Wi-Fi/melding nieuw beeld en de lees-/schrijfindicator kunt u de verbindingstatus van het aangesloten apparaat of de verwerkingsstatus controleren.

Lamp Wi-Fi/melding nieuw beeld

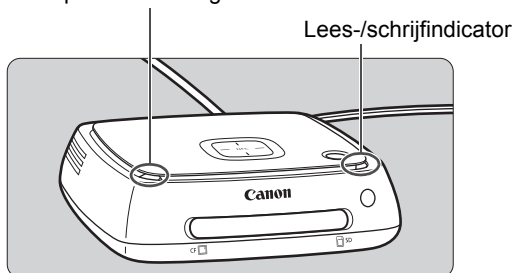

Lamp	Weergave	Verbindingsstatus/Verwerkingsstatus
Lamp Wi-Fi/ melding nieuw beeld (blauw)	Knippert	<ul style="list-style-type: none"> <li>• Wanneer opnamen worden geïmporteerd vanaf een camera/camcorder die is aangesloten via een draadloos netwerk</li> <li>• Wanneer er nieuwe opnamen zijn<sup>*1</sup></li> <li>• Wanneer er opnamen werden ontvangen vanaf een ander Connect Station<sup>*1</sup></li> <li>• Wanneer een apparaat dicht bij het NFC-aansluitpunt wordt gehouden en een verbinding tot stand wordt gebracht</li> <li>• Wanneer de firmware wordt bijgewerkt<sup>*2</sup></li> </ul>
Lees-/ schrijfindicator (groen)	Knippert <sup>*3</sup>	<ul style="list-style-type: none"> <li>• Wanneer opnamen worden geïmporteerd vanaf een kaart of een camera/camcorder die is aangesloten via een bekabelde verbinding</li> <li>• Wanneer opnamegegevens naar een kaart of een externe harde schijf worden gekopieerd</li> <li>• Wanneer een back-up van opnamegegevens wordt gemaakt op een externe harde schijf</li> <li>• Wanneer de firmware wordt bijgewerkt<sup>*2</sup></li> </ul>
	Gaat branden	Wanneer het importeren van opnamen is voltooid

\*1 Als u **[Nieuwe beelden]** selecteert op het Startscherm, wordt de indicator uitgeschakeld.

\*2 De aan-uitindicator knippert ook groen.

\*3 De indicator blijft opgelicht wanneer de verwerking is voltooid.

## Pictogrammen op het scherm

Er wordt een pictogram weergegeven in de rechterbovenhoek van het scherm tijdens een verwerking (importeren of overdragen van gegevens), in de stand-bystand of wanneer een fout optreedt. Het pictogram verdwijnt wanneer de verwerking is voltooid of wanneer de fout is opgelost.

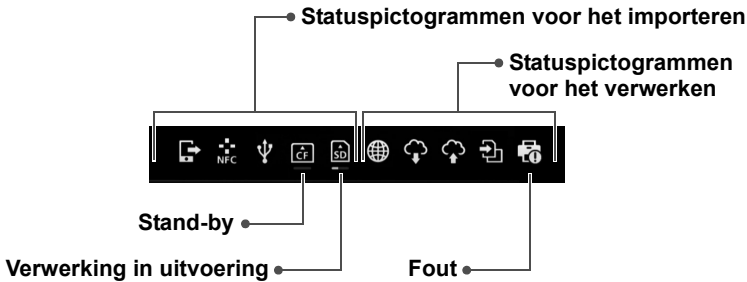

	Opnamen worden geüpload vanaf een webbrowser of een toepassing
	Opnamen worden geïmporteerd vanaf een camera/camcorder via een draadloos LAN
	Opnamen worden geïmporteerd vanaf een camera/camcorder via een bekabelde verbinding
	Opnamen worden geïmporteerd vanaf een CF-kaart
	Opnamen worden geïmporteerd vanaf een SD-kaart

	Aansluiten met een webbrowser of applicatie
	Opnamen worden ontvangen van een webservice
	Opnamen worden verzonden naar een webservice
	Opnamen worden gekopieerd naar een kaart of een externe harde schijf
	Opnamen worden afgedrukt

### Als er een fout (❗) wordt aangegeven

- Als het statuspictogram voor het importeren aangeeft dat er een fout (❗) is opgetreden, raadpleegt u het scherm **[Beeldimportstatus]** (pag. 26) om de foutstatus te controleren. Als u het foutitem selecteert en op <MENU> drukt, kunt u het importeren stoppen en de fout verwijderen.
- Als het statuspictogram voor het verwerken aangeeft dat er een fout (❗) is opgetreden, selecteert u **[Voorkeuren]** → het tabblad **[⚙️]** → **[Status weergeven]** (pag. 69) en vervolgens controleert u de foutstatus.
- Als er een fout is, wordt (❗) weergegeven in **[Beeldimportstatus]** of **[Voorkeuren]** en **[Status weergeven]**.

❗ Als er minstens één pictogram wordt weergegeven, kunt u de volgende handelingen niet uitvoeren: **[Back-up]**, **[Gegevens herstellen]**, **[Harde schijf van systeem formatteren]**, **[Firmware bijwerken]** en **[Alle beelden op het systeem verwijderen]**.

## Nieuwe opnamen bekijken

Als u nieuw geïmporteerde opnamen wilt bekijken, selecteert u **[Nieuwe beelden]** op het Startscherm. Op het scherm **[Nieuwe beelden ontvangen]** worden alle opnamen die tegelijkertijd werden geïmporteerd, als een groep beheerd (groep met nieuwe opnamen).



- Maximaal vijf groepen met nieuwe opnamen die in de laatste periode van één maand werden geïmporteerd, worden beheerd in de volgorde van de datums waarop ze werden geïmporteerd.
- Als er opnamen werden toegevoegd, wordt **[⊕]** weergegeven in **[Nieuwe beelden]** op het Startscherm en knippert de lamp melding nieuw beeld (blauw). Als u **[Nieuwe beelden]** selecteert en op **<SET>** drukt, worden **[⊕]** en de lamp uitgeschakeld.
- Als u een groep met nieuwe opnamen selecteert en op **<SET>** drukt, worden de opnamen in die groep weergegeven als miniatuurafbeeldingen.
- Als u een groep met nieuwe opnamen selecteert en op **<MENU>** drukt, kan die groep met nieuwe opnamen worden samengevoegd in een album. Als u opnamen importeert telkens wanneer een gebeurtenis is afgelopen, kunt u gemakkelijk een album voor deze gebeurtenis maken vanaf **[Nieuwe beelden ontvangen]**.

## Het submenu instellen

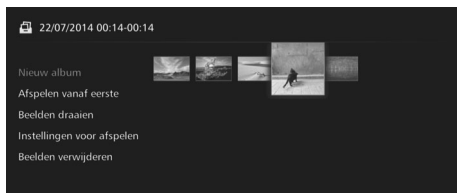

Als u op <MENU> drukt terwijl de groepen met nieuwe opnamen worden weergegeven als miniatuurafbeeldingen, verschijnt het menu dat hieronder wordt weergegeven.

Menu-items	Instellingen
Nieuw album	De groep met nieuwe opnamen wordt samengevoegd in een album.
Afspelen vanaf eerste	Er wordt een diavoorstelling van de groep met nieuwe opnamen afgespeeld.
Beelden draaien*	De geselecteerde opname wordt geroteerd. Elke keer dat u op <SET> drukt, wordt de opname 90° rechtsom geroteerd.
Instellingen voor afspelen	Geef de instellingen voor het afspelen van de diavoorstelling op. U kunt de weergaveduur voor elke foto en de weergavetijd voor movies instellen.
Beelden verwijderen	Opnamen die worden geselecteerd uit nieuwe opnamen worden verwijderd. Selecteer een opname en druk op <SET> om [✓] toe te voegen aan de opname die moet worden verwijderd. Als u op <MENU> drukt, wordt de opname verwijderd.

\* Niet beschikbaar wanneer een movie is geselecteerd.

# Opnamen bekijken

Als u opnamen wilt bekijken op een tv, selecteert u **[Beelden]** of **[Albums]** op het Startscherm.

## Opnamen in de opnamenlijst bekijken

Als u de opnamen van een geselecteerde maand van opname of camera/camcorder wilt bekijken zodat u meerdere opnamen tegelijkertijd kunt verwijderen of meerdere opnamen naar een kaart kunt kopiëren, selecteert u **[Beelden]** op het Startscherm.



- Sorteert de opnamen die worden weergegeven volgens de maand van opname of de camera/camcorder die werd gebruikt om de opname te maken.
- U kunt een album maken, opnamen toevoegen aan een album, afdrukken, opnamen verzenden naar een webservice, roteren, verwijderen enzovoort door opnamen te selecteren in de weergegeven lijst. U kunt ook een diavoorstelling met de weergegeven opnamen bekijken of alleen beoordeeld beelden weergeven.
- Als u meerdere opnamen tegelijkertijd wilt verwijderen of naar een kaart wilt kopiëren, sorteert u de opnamen die moeten worden weergegeven volgens de maand van opname.

## Opnamen bekijken volgens maand van opname of camera/camcorder

Zoek naar opnamen door de maand van opname of de camera/camcorder die werd gebruikt om de opname te maken, te selecteren.



Miniatuurafbeeldingsgebied

- Als u de maand van opname of de camera/camcorder die werd gebruikt om de opname te maken aan de linkerzijde selecteert, worden de overeenkomstige opnamen weergegeven als miniatuurafbeeldingen aan de rechterzijde van het scherm.
- Als u op <SET> of de <▶>-toets drukt, kunt u opnamen selecteren in het miniatuurafbeeldingsgebied.
- Als u de geselecteerde opnamen wilt afdrukken, een diavoorstelling wilt weergeven of andere bewerkingen wilt uitvoeren, drukt u op <MENU>.



- **[Beveiligen]** wordt ingesteld (pag. 38) voor opnamen die worden weergegeven met [●].
- Als u op de <◀>-toets blijft drukken om door de opnamen te bladeren, kan het selectiekader sommige miniatuurafbeeldingen overslaan.

## Het submenu instellen



Als u op <MENU> drukt wanneer de maand van opname of de camera/camcorder die werd gebruikt om de opname te maken is geselecteerd of wanneer opnamen zijn geselecteerd in het miniatuurafbeeldingsgebied, verschijnt het menu dat hieronder wordt weergegeven.

Menu-items	Instellingen
Diavoorstelling	Er wordt een diavoorstelling van de doelopnamen weergegeven.
Geclassificeerde beelden	Er worden alleen beoordeelde beelden weergegeven. U kunt alleen classificaties instellen tijdens het afspelen van opnamen (pag. 38).
Selecteer en creeër	Er wordt een album gemaakt met de geselecteerde opnamen. Voor informatie over het maken van een album raadpleegt u "Een album maken" (pag. 35).
Voeg toe aan album* <sup>1</sup>	De opnamen worden toegevoegd aan een gemaakt album. Als u een album selecteert in de lijst en op <SET> drukt, worden de opnamen toegevoegd aan het geselecteerde album.
Beelden afdrukken* <sup>2</sup> * <sup>3</sup>	De geselecteerde opnamen worden afgedrukt. Voor informatie over het afdrukken raadpleegt u "Foto's afdrukken" (pag. 39).
Beelden online delen	De geselecteerde opnamen worden gedeeld via een webservice. Voor informatie over het delen van opnamen raadpleegt u "Opnamen delen via een webservice" (pag. 66).
Beelden draaien* <sup>1</sup> * <sup>2</sup>	De geselecteerde opnamen worden geroteerd. Elke keer dat u op <SET> drukt, worden de opnamen 90° rechtsom geroteerd.
Beelden verwijderen	De geselecteerde opnamen worden verwijderd. Selecteer een opname en druk op <SET> om [✓] toe te voegen aan de opname die moet worden verwijderd. Als u op <MENU> drukt, wordt de opname verwijderd.

\*<sup>1</sup> Wordt alleen weergegeven als er opnamen zijn geselecteerd in het miniatuurafbeeldingsgebied.

\*<sup>2</sup> Niet beschikbaar wanneer een movie is geselecteerd.

\*<sup>3</sup> Niet beschikbaar wanneer er geen printer is ingesteld.



## Meerdere opnamen tegelijkertijd verwijderen of kopiëren

Geef opnamen op volgens een maand van opname en verwijder deze tegelijkertijd of kopieer ze naar een kaart of een externe harde schijf. U kunt opnamen ook één voor één selecteren in de weergegeven opnamen.

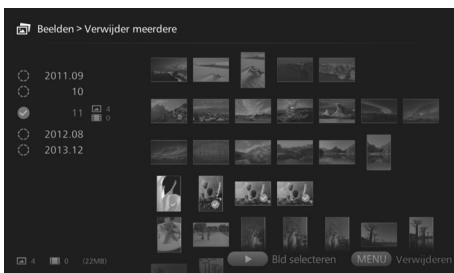

- Sorteer de doelopnamen volgens een maand van opname en voeg [✓] toe aan de opnamen die u wilt verwijderen of kopiëren.
- Selecteer een maand van opname op de linkerkzijde van het scherm en druk op <SET> om [✓] toe te voegen aan alle doelopnamen.
- Druk op de <▶>-toets om opnamen te selecteren in het miniatuurafbeeldingsgebied. Selecteer een opname en druk op <SET> om [✓] toe te voegen aan die opname.
- Als u op <MENU> drukt, worden de opnamen verwijderd of gekopieerd.

### [Kopieër meerdere]

De functie om opnamen te kopiëren naar een kaart, wordt gebruikt om opnamen over te dragen naar een computer of andere apparaten. Zelfs wanneer u opnamen naar een kaart kopieert en de kaart in de camera/camcorder plaatst, kan de camera/camcorder deze opnamen niet weergeven.

Volg de onderstaande instructies als u opnamen kopieert.

- **Gebruik een SDXC-kaart of een CF-kaart wanneer u naar een kaart kopieert. U kunt geen SD-kaart of SDHC-kaart gebruiken om opnamen te kopiëren met het Connect Station.**
- **Gebruik een kaart of een externe harde schijf die geformatteerd is met exFAT.**
- **De kaart of de externe harde schijf kan worden geformatteerd. Gebruik geen kaart of externe harde schijf waarop opnamen of gegevens staan die u niet wilt verwijderen.**
- Als u [**Kopieër meerdere**] selecteert, wordt eerst het kaartselectiescherm weergegeven. Druk op de <▲> <▼>-toetsen om de kaart te selecteren waarnaar u opnamen wilt kopiëren.

Schuif het schrijfbeveiligingsschuijfe naar boven

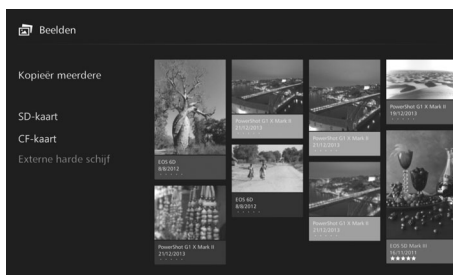
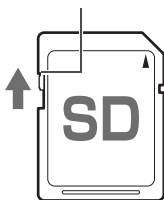

-  Gebruik een zelf-aangedreven externe harde schijf met een capaciteit van maximaal 2 TB.
- Een externe harde schijf voor het kopiëren van opnamen kan niet worden gebruikt voor back-up.
- Als er een DCIM-map in een bestemmingsmap is, kan de bestemmingsmap niet worden geselecteerd. Gebruik een computer of andere apparaten om de DCIM-map te verwijderen.
- Zelfs wanneer u **[Verwijder meerdere]** uitvoert, worden beveiligde opnamen niet verwijderd.
- Als opnamen van het Connect Station worden gekopieerd naar een kaart of externe harde schijf, kunt u deze niet weer van die kaart of externe harde schijf importeren naar het Connect Station.
- Bij gebruik van een kaart of externe harde schijf die is geformatteerd met een ander bestandssysteem dan exFAT, verschijnt een scherm voor het initialiseren van de kaart of externe harde schijf.

-  **[Kopieër meerdere]** is niet beschikbaar wanneer er geen kaart in het Connect Station steekt of wanneer er geen externe harde schijf op het Connect Station is aangesloten
- Als u **[Kopieër meerdere]** uitvoert voor opnamen van in totaal 64 GB, dan duurt het kopiëren ongeveer 3 uur. Afhankelijk van de bedieningsstatus van het Connect Station en de voorwaarden (grootte, aantal, enzovoort) van de opnamen die moeten worden gekopieerd, kan het echter 3 uur of langer duren totdat het kopiëren is voltooid
- Als u een SDXC-kaart of een CF-kaart die is geformatteerd met het Connect Station, wilt gebruiken om opnamen te maken, formatteert u de kaart met de camera/camcorder.

## Een album maken en bekijken

Door een album te maken kunt u het volgende doen:

- Favoriete opnamen tegelijk bekijken en deze delen.
- Opnamen van een reis of andere gebeurtenis tegelijk bekijken en deze delen.
- Opnamen bekijken via een webbrowser.

Selecteer **[Albums]** op het Startscherm om een album te bekijken, maken of bewerken.

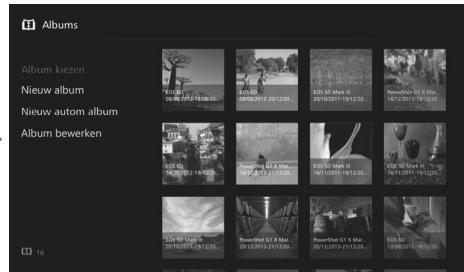
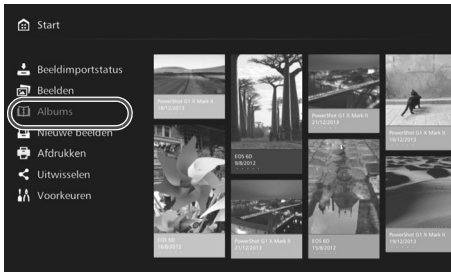

### Een album maken

Selecteer de gewenste opnamen in de opnamen die naar het Connect Station zijn geïmporteerd en maak een album.

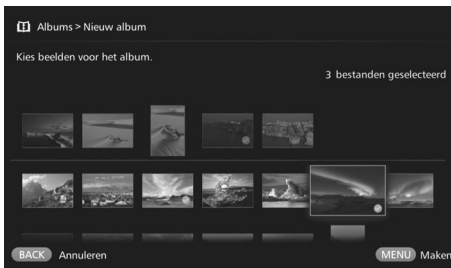

- Als u **[Nieuw album]** selecteert, wordt het opnameselectiescherm weergegeven.
- Selecteer opnamen en druk op **<SET>** om **[✓]** toe te voegen aan de opnamen die u wilt samenvoegen in een album.
- Druk op **<MENU>** om het album te maken.

### Automatisch een album maken

Het Connect Station selecteert automatisch opnamen en maakt een automatisch album.

- Als u **[Nieuw autom album]** selecteert, wordt het scherm met instellingen voor automatische albums weergegeven.  
Als u **[Afspeeltijd automatisch album]** en **[Soort beelden]** instelt en vervolgens **[OK]** selecteert, wordt er een automatisch album gemaakt.

## Een album selecteren

Als u een album selecteert en op <SET> drukt, wordt er een diavoorstelling van het album weergegeven.

### Het submenu instellen

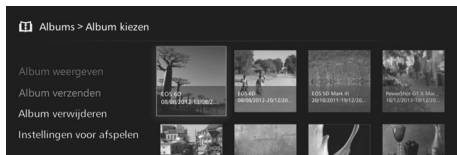

Als u op <MENU> drukt terwijl een album is geselecteerd, verschijnt het menu dat hieronder wordt weergegeven.

Menu-items	Instellingen
Album weergeven	De opnamen in het album worden weergegeven als miniatuurafbeeldingen.
Album verzenden	Er wordt via internet een album naar een ander Connect Station verzonden. Voor informatie over de instellingen en het verzenden van een album raadpleegt u "Opnamen overdragen en delen" (pag. 52).
Album verwijderen	Het geselecteerde album wordt verwijderd.
Instellingen voor afspelen	Geef de instellingen voor het afspelen van de diavoorstelling op. U kunt de weergaveduur voor elke foto en de weergavetijd voor movies instellen.

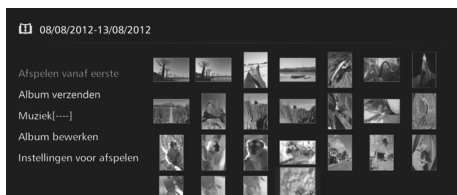

Als u op <MENU> drukt terwijl de opnamen in een album worden weergegeven als miniatuurafbeeldingen, verschijnt het menu dat hieronder wordt weergegeven.

Menu-items	Instellingen
Afspelen vanaf eerste	Er wordt een diavoorstelling van het album weergegeven.
Album verzenden	Er wordt via internet een album naar een ander Connect Station verzonden. Voor informatie over de instellingen en het verzenden van een album raadpleegt u "Opnamen overdragen en delen" (pag. 52).
Muziek	Selecteer de achtergrondmuziek die u wilt afspelen tijdens de diavoorstelling.
Album bewerken	Voeg opnamen toe aan het album of verwijder opnamen uit het album. Voor informatie over de bedieningsprocedure raadpleegt u "Een album bewerken" (pag. 37).
Instellingen voor afspelen	Geef de instellingen voor het afspelen van de diavoorstelling op. U kunt de weergaveduur voor elke foto en de weergavetijd voor movies instellen.

## Een album bewerken

Voeg opnamen toe aan een album of verwijder opnamen uit een album. Opnamen worden niet verwijderd van het Connect Station, zelfs niet wanneer u deze uit een album verwijdert.

- Wanneer u een album selecteert en op <SET> drukt, wordt het bewerkingsscherm weergegeven.



### Een opname selecteren om te verwijderen

- Selecteer een opname en druk op <SET> om [✓] toe te voegen aan de opname die moet worden verwijderd.

### Een opname selecteren om toe te voegen

- Druk op de <▼>-toets om het opnameselectiescherm weer te geven. Selecteer een opname en druk op <SET> om [✓] toe te voegen aan de opname die u wilt toevoegen.
- Als u op <MENU> drukt, worden de opnamen die u wilt toevoegen, geaccepteerd en wordt het bewerkingsscherm opnieuw weergegeven.

### De bewerkte gegevens opslaan

- Als u op <MENU> drukt, worden de bewerkte gegevens opgeslagen en wordt het albumselectiescherm opnieuw weergegeven.

## Het submenu instellen



Als u op <MENU> drukt terwijl een album is geselecteerd, verschijnt het menu dat hieronder wordt weergegeven.

Menu-items	Instellingen
Kopiëren naar externe opnamemedia	Het geselecteerde album wordt naar een kaart of een externe harde schijf gekopieerd.
Album verwijderen	Het geselecteerde album wordt verwijderd.

## Handelingen tijdens het afspelen

Wanneer u een geselecteerde opname of een diavoorstelling weergeeft, kunt u de onderstaande handelingen uitvoeren met behulp van de afstandsbediening.



- <◀> : Geeft de vorige opname weer.
- <▶> : Geeft de volgende opname weer.
- <▲> <▼> : Classificeer opnamen met een niveau van één tot vijf (pag. 32)<sup>\*1</sup>.
- <SET> : (Foto) De opname vergroten<sup>\*2</sup> (Movie) Pauzeren

\*1 Kan niet worden ingesteld wanneer het album wordt weergegeven.

\*2 Druk op <MENU> om de opname in de vergrote weergave te verkleinen.

## Het submenu instellen



Als u op <MENU> drukt terwijl één opname of een diavoorstelling wordt weergegeven, verschijnt het menu dat hieronder wordt weergegeven.

Menu-items	Instellingen
Diashow	Start/stop de diavoorstelling.
Opname-informatie	Wissel de weergave-instellingen van opname-informatie.
Classificatie <sup>*1</sup>	Classificeer opnamen met een niveau van één tot vijf (pag. 32).
Beelden draaien <sup>*2</sup>	Roteer een opname 90° rechtsom.
Beveiliging <sup>*1</sup>	Schakel de beveiligingsinstelling in/uit.
Afdrukken <sup>*2*3</sup>	Druk de weergegeven opname af.
Muziek <sup>*1</sup>	Schakel de achtergrondmuziek in/uit.
Afspeel inspellingen	Stel de weergaveduur voor elke foto en de weergavetijd voor movies in.
Beelden verwijderen <sup>*1</sup>	Verwijder de weergegeven opname.
Uit album verwijderen <sup>*4</sup>	Verwijder de weergegeven opname uit het album.

\*1 Niet weergegeven wanneer een album wordt weergegeven.

\*2 Niet weergegeven wanneer een movie is geselecteerd.

\*3 Niet beschikbaar wanneer er geen printer is ingesteld.

\*4 Alleen weergegeven wanneer een album wordt weergegeven.

# Foto's afdrukken

Druk de foto's af die u naar het Connect Station hebt geïmporteerd.

## Printer die kan worden aangesloten

U kunt afdrukken door het Connect Station aan te sluiten op een printer die ondersteuning biedt voor PictBridge (draadloos netwerk) of PictBridge (LAN) via een access point of een router.

## Een printer instellen

Selecteer de printer waarmee u verbinding wilt maken. Voordat u dit doet, sluit u de printer aan op hetzelfde access point of dezelfde router als het Connect Station.

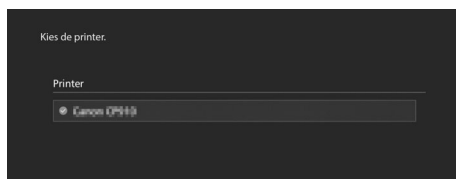
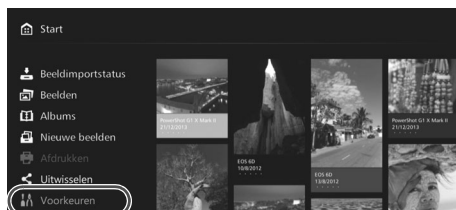

**1 Gebruik de printer om verbinding te maken met een access point, router enzovoort.**

**2 Selecteer [Voorkeuren].**

- Selecteer **[Voorkeuren]** op het Startscherm.

**3 Selecteer [Printerselectie].**

- Onder het tabblad [⚙️] selecteert u **[Printerselectie]**.
- ▶ De printers die kunnen worden aangesloten, worden weergegeven.

**4 Selecteer een printer.**

- Druk op de <▲> <▼>-toetsen om de printer te selecteren en druk vervolgens op <SET> om [✔️] toe te voegen voor de printer die u wilt aansluiten.
- Als er slechts één printer werd gedetecteerd, dan is [✔️] al toegevoegd.
- Nadat u hebt gecontroleerd of [✔️] is toegevoegd, drukt u op <BACK> of <⏪> om het scherm met instellingen te verlaten.

# Afdrukken

De geselecteerde opnamen worden afgedrukt.

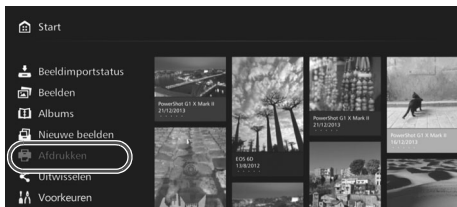

1

## Selecteer **[Afdrukken]**.

- Selecteer **[Afdrukken]** op het Startscherm.
- ▶ Het opnameselectiescherm wordt weergegeven.

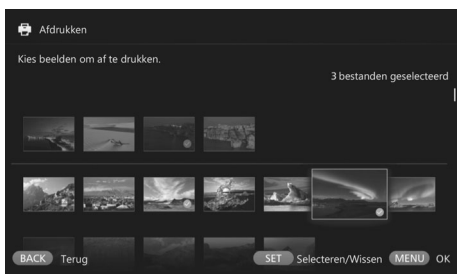

2

## Selecteer een opname die u wilt afdrukken.

- Selecteer een opname en druk op <SET> om  toe te voegen aan de opname die u wilt afdrukken.

3

## Druk op <MENU>.

- Druk op <MENU> nadat u de af te drukken opname hebt geselecteerd.
- ▶ Het scherm met **[Afdrukinstellingen]** wordt weergegeven.

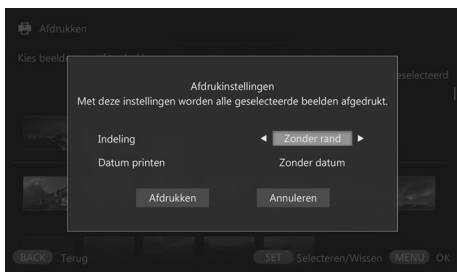

4

## Begin met afdrukken.

- Stel de onderstaande items in op het scherm met **[Afdrukinstellingen]**.

Indeling	Met rand/ Zonder rand
Datum printen	Met datum/ Zonder datum

- Het afdrukken wordt gestart wanneer u **[Afdrukken]** selecteert en op <SET> drukt.

- ! U kunt movies niet afdrukken.
- Afhankelijk van het printermodel wordt het scherm met **[Afdrukinstellingen]** mogelijk niet weergegeven of is het afdrukken van datums niet mogelijk.
- Afhankelijk van het model en de instellingen van de printer, is de instelling van de **[Indeling]** mogelijk niet consistent met het afdruksresultaat.
- U kunt niet afdrukken, zelfs niet wanneer u het Connect Station en een printer via een USB-kabel met elkaar verbindt.
- Met het Connect Station kunt u alleen de instellingen voor de **[Indeling]** en de **[Datum printen]** opgeven. Raadpleeg de instructiehandleiding bij de printer voor informatie over het papierformaat, de papiersoort enzovoort.
- Afhankelijk van het printermodel is afdrukken van de grote opname misschien niet mogelijk.

 U kunt maximaal 99 opnamen tegelijk selecteren.



# Werken met een smartphone of andere aansluitingen

U kunt een aansluiting zoals een smartphone, tablet of computer gebruiken om opnamen te bekijken die op het Connect Station zijn opgeslagen of om opnamen van de aansluiting naar het Connect Station te verzenden. De handelingen kunnen worden uitgevoerd met behulp van een speciale toepassing of een webbrowser.

- **Als u deze functie wilt gebruiken, moet u het Connect Station vooraf aansluiten op een access point, router enzovoort (pag. 16). U moet de aansluiting ook vooraf verbinden met hetzelfde access point, dezelfde router enzovoort als het Connect Station.**
- U kunt maximaal vijf aansluitingen tegelijk aansluiten. U kunt echter slechts één aansluiting tegelijk gebruiken om opnamen te uploaden.

## Browsers

De volgende besturingssystemen en webbrowsers zijn compatibel met dit apparaat. De bediening kan verschillen afhankelijk van uw omgeving.

- Windows 10, Windows 8.1, Windows 7: Chrome
- Mac OS X 10.11/10.12: Safari (De functie is niet beschikbaar als de Privémodus is ingeschakeld.)
- iOS (OS-versie 9/10): Safari (De functie is niet beschikbaar als de Privémodus is ingeschakeld.)
- Android (OS-versie 4.4/5.1/6.0): Chrome

\* Bediening op de bovenstaande besturingssystemen en webbrowsers kan niet worden gegarandeerd voor alle aansluitingen.

\* Als JavaScript is uitgeschakeld door de webbrowserinstelling, worden de opnamen niet correct weergegeven.



## Speciale toepassing

Op een smartphone of tablet kunt u de “Connect Station”-toepassing gebruiken om opnamen te bekijken, downloaden en uploaden (pag. 49).

## Het bedieningsscherm weergeven op een webbrowser

### Weergeven met behulp van de NFC-functie

Op een NFC-compatibele Android-smartphone of -tablet (OS-versie 4.2 of later) die Android Beam ondersteunt, kunt u het bedieningsscherm weergeven met behulp van de NFC-functie.

- Een aansluiting met  (N-markering) is compatibel met NFC. Merk op dat sommige NFC-compatibele aansluitingen geen  hebben. Als u niet zeker weet of uw aansluiting ondersteuning biedt voor NFC, raadpleegt u de fabrikant ervan.
- Stel de aansluiting vooraf in zodat de NFC-functie kan worden gebruikt en zorg ervoor dat u de locatie van de NFC-antenne kent. Voor informatie over de instelprocedure raadpleegt u de instructiehandleiding van de aansluiting.
- Bediening met behulp van de NFC-functie kan niet voor alle aansluitingen worden gegarandeerd. Als u het bedieningsscherm niet kunt weergeven met behulp van de NFC-functie, raadpleegt u “Weergeven door invoer van een IP-adres” (pag. 43).

- 1 Gebruik de terminal om het access point, de router enzovoort waarop het Connect Station is aangesloten, te verbinden.**

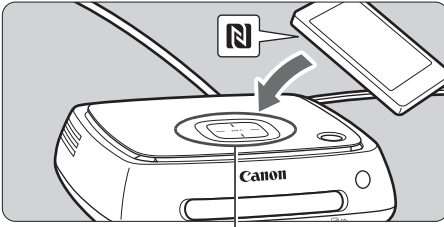

NFC-aansluitpunt

- 2 Houd de aansluiting dicht bij het NFC-aansluitpunt op het Connect Station.**

- Houd de **N**-markering van de aansluiting die moet worden verbonden dicht bij het NFC-aansluitpunt op het Connect Station.
- ▶ Het Connect Station geeft twee korte pieptonen en de Wi-Fi-lamp knippert tweemaal. Als de browser op de aansluiting wordt opgestart en het aanmeldingsscherm wordt weergegeven, dan wordt de communicatie tot stand gebracht via Wi-Fi, zelfs wanneer de aansluiting weg van het Connect Station wordt geplaatst.

- 3 Gebruik de aansluiting om u aan te melden bij het Connect Station.**

- Selecteer [**OK**] in het aansluitingsscherm.
- ▶ Het albumlijstschermb wordt weergegeven (pag. 44).



- !**
- Let op dat u de aansluiting niet laat vallen op het Connect Station of er te hard tegen duwt als u de aansluiting in de buurt van het Connect Station houdt. Dit kan de ingebouwde harde schijf beschadigen.
  - Als de aansluiting in een hoes of behuizing zit, kan de verbinding mogelijk niet worden gemaakt. In dat geval verwijdert u de behuizing en houdt u de aansluiting opnieuw dicht bij het Connect Station.
  - Omdat de aansluiting niet direct kan worden herkend, houdt u de aansluiting dicht bij het NFC-aansluitpunt op het Connect Station terwijl u de aansluiting horizontaal draait.
  - Er kan mogelijk geen verbinding worden gemaakt wanneer u de aansluiting gewoon dicht bij het Connect Station houdt. In dit geval raakt u het Connect Station voorzichtig aan met de aansluiting.
  - Als het Connect Station drie korte pieptonen geeft en de aan-uitindicator rood knippert, controleert u of het Connect Station is aangesloten op het access point, de router enzovoort.

## Weergeven door invoer van een IP-adres

Als de aansluiting geen ondersteuning biedt voor NFC, geeft u het bedieningsscherm weer door een IP-adres in de webbrowser in te voeren.

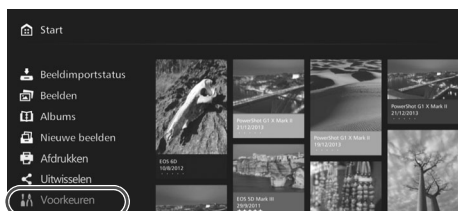

Voorbeeld van een IP-adres

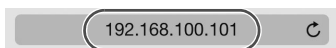

Voorbeeld van een IP-adres



### 1 Selecteer [Voorkeuren] in het Connect Station.

- Selecteer **[Voorkeuren]** op het Startscherm.

### 2 Controleer het IP-adres.

- Het nummer dat wordt weergegeven in de rechterbenedenhoek van het scherm **[Voorkeuren]** is het IP-adres.

### 3 Gebruik de terminal om het access point, de router enzovoort waarop het Connect Station is aangesloten, te verbinden.

### 4 Start de webbrowser op de aansluiting.

### 5 Voer het IP-adres in de aansluiting in.

- Voer het IP-adres dat u in stap 2 hebt gecontroleerd, in in het adresveld van de webbrowser.

### 6 Gebruik de aansluiting om u aan te melden bij het Connect Station.

- Selecteer **[OK]** in het aansluitingsscherm.
- ▶ Het albumlijstschermb wordt weergegeven (pag. 44).

## Een album bekijken

Bekijk een album in het Connect Station met behulp van de webbrowser op de aansluiting.

### Het scherm bedienen

#### Snel vegen

- Veeg snel horizontaal om het scherm te schuiven.
- Als u snel verticaal veegt op een album, kunt u de diavoorstelling ervan weergeven op een tv-scherm.

#### Tikken

- Als u een album of opname uit de lijst selecteert, zal het scherm in de onderstaande volgorde schakelen.  
Albums > Weergave van miniatuurafbeeldingen > Weergave van één opname
- Als u [**<**] in de linkerbovenhoek van het scherm selecteert, zal het scherm in de onderstaande volgorde terugschakelen.  
Weergave van één opname > Weergave van miniatuurafbeeldingen > Albums > Aanmeldingsscherm
- Als u [**☰**] selecteert in de rechterbovenhoek van het scherm, verschijnt het menu.
- Als u [**⏮**] selecteert in de weergave van één opname, wordt er een diavoorstelling van het album weergegeven. [**⏮**] verschijnt wanneer u op de buitenzijde van een opname tikt.



Albums



Weergave van  
miniatuurafbeeldingen

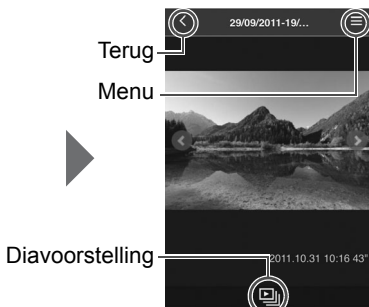

Weergave van één  
opname van een foto

- Als u een album verwijdert of bewerkt met het Connect Station terwijl dit in de webbrowser wordt weergegeven, worden opnamen mogelijk niet correct weergegeven op de aansluiting.
- Opnamen die niet worden beheerd als albums in het Connect Station kunnen niet worden bekeken.
- Hoewel movies ook in de lijst zijn opgenomen, kunnen deze niet worden weergegeven. Bij de weergave van één opname geeft [**🎬**] in de linkerbovenhoek van het scherm aan dat het een movie betreft.
- Als het scherm [**Voorkeuren**] (pag. 67) wordt weergegeven, kunt u geen diavoorstelling weergeven op een tv-scherm door snel verticaal op een album te vegen.
- Als een aansluiting is aangemeld, kunt u geen opnamen op het Connect Station verwijderen.

- Opnamen op het Connect Station kunnen ook op de aansluiting worden opgeslagen afhankelijk van de browserfunctie.
- Wanneer u op een opname tikt in de weergave van één opname, kunt u de opname op ware grootte weergeven. Selecteer [**<**] om terug te gaan naar de weergave van één opname.

# Opnamen uploaden van een aansluiting

## Smartphones en tablets

Importeer foto's op een smartphone of tablet naar het Connect Station.

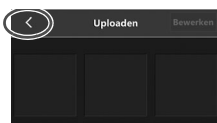
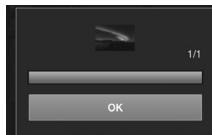
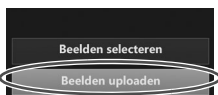

### 1 Toon het uploadscherm op de smartphone of het tablet.

- Selecteer **[Uploaden]** in het menu.

### 2 Selecteer **[Beelden selecteren]**.

### 3 Selecteer een opname.

- Als u een opname op de smartphone of tablet selecteert, wordt de geselecteerde opname toegevoegd aan het uploadscherm.
- Selecteer **[Beelden selecteren]** opnieuw om een andere opname te selecteren.
- Er kunnen maximaal zes opnamen worden geselecteerd.

### 4 Selecteer **[Beelden uploaden]**.

- De opnamen worden naar het Connect Station verzonden.
- Selecteer **[OK]** als het uploaden is voltooid.
- Selecteer **[Beelden selecteren]** opnieuw om andere opnamen te verzenden.

### 5 Verlaat het uploadscherm.

- Door [**<**] te selecteren in de linkerbovenhoek van het scherm kunt u teruggaan naar het vorige scherm.



- Movies kunnen niet worden geüpload.
- Er kan een overdrachtsfout optreden als er tijdens het uploaden een energiebesparingsfunctie van de smartphone of tablet wordt geactiveerd.
- Als de energiebesparingsfunctie van de smartphone of tablet wordt geactiveerd, wordt de communicatie met het Connect Station onderbroken.
- Tijdens het downloaden van opnamen van een camera/camcorder of kaart, kunt u geen opnamen van de smartphone of tablet uploaden. Ook het uploaden van opnamen vanaf meerdere smartphones of tablets tegelijk kan niet worden uitgevoerd.



Door de "Connect Station"-toepassing te gebruiken, kunt u foto's en films van een smartphone of tablet tegelijk uploaden.

# Computers

Importeer foto's en movies op een computer naar het Connect Station.

## 1 Geef het uploadscherm op de computer weer.

- Selecteer **[Uploaden]** in het menu.

## 2 Selecteer foto's en movies.

- Wanneer u foto's en movies sleept en neerzet op het uploadscherm, worden de opnamen toegevoegd.
- Wanneer u **[Beelden selecteren]** selecteert, kunt u ook opnamen in een dialogovenster selecteren.
- U kunt maximaal 1.000 opnamen tegelijk selecteren.

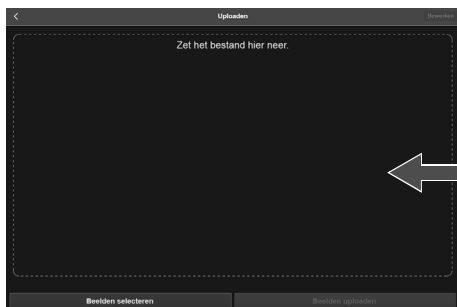

## 3 Selecteer **[Beelden uploaden]**.

- De foto's en movies worden naar het Connect Station verzonden.

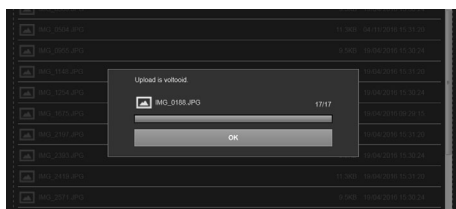

- Selecteer **[OK]** als het uploaden is voltooid.
- Het scherm **[Albums]** wordt weergegeven.



- Er kan een overdrachtsfout optreden als er tijdens het uploaden een energiebesparingsfunctie van de computer wordt geactiveerd.
- Als de energiebesparingsfunctie van de computer wordt geactiveerd, wordt de communicatie met het Connect Station onderbroken.
- Tijdens het downloaden van opnamen van een camera/camcorder of kaart, kunt u geen opnamen van de computer uploaden. Ook het uploaden van opnamen vanaf meerdere computers tegelijk kan niet worden uitgevoerd.

## Menuschermb van de aansluiting

Upload opnamen of maak verschillende instellingen in het menuschermb van de aansluiting.

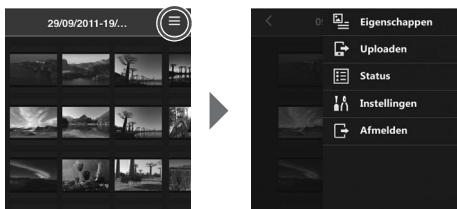

- Als u [**☰**] selecteert in de rechterbovenhoek van het scherm, verschijnt het menuschermb.

### Eigenschappen

Bewerk de titels en opmerkingen van albums en opnamen.

- In de weergave van miniatuuraafbeeldingen kunt u de titels en opmerkingen van albums bewerken.
- In de weergave van één opname kunt u de opmerking van die opname bewerken.

### Uploaden

Importeer opnamen op een aansluiting naar het Connect Station. Voor informatie over de bedieningsprocedure raadpleegt u “Opnamen uploaden van een aansluiting” (pag. 45).

### Status

Controleer de bedieningsstatus van het Connect Station, zoals de beschikbare capaciteit van de harde schijf en de opname-importstatus.

### Instellingen

Geef de instellingen voor het afspelen van de diavoorstelling op.

Diashow	Stel de overgangstijd van de opnamen in.
Overgangseffect	Stel de overgangsmethode van de opnamen in.

### Afmelden

Ga terug naar het aanmeldingsschermb nadat u de verbinding tussen het Connect Station en de aansluiting hebt verbroken.

⚠ U kunt alleen lettertekens van één byte invoeren in **[Eigenschappen]** en wel hoofdletters en kleine letters van A tot Z, punten (.), onderstrepingstekens (\_), afbreekstreepjes (-), dubbele punten (:), slashes (/), spaties en cijfers. U kunt maximaal 40 tekens invoeren.



## Werken met een speciale toepassing

Gebruik de “Connect Station”-toepassing (gratis) om opnamen die op het Connect Station zijn opgeslagen, te bekijken op een smartphone of tablet, of om opnamen te downloaden/uploaden.

- U moet de “Connect Station”-toepassing installeren op een smartphone of tablet waarop iOS of Android is geïnstalleerd.
- U moet eerst Connect Station en de smartphone of tablet aansluiten op hetzelfde access point (pag. 16, 18).
- Er kunnen maximaal vijf smartphones of tablets tegelijk worden aangesloten. U kunt echter slechts één smartphone of tablet tegelijk gebruiken om opnamen te uploaden.

### “Connect Station”-toepassing

- U kunt de “Connect Station”-toepassing downloaden van de App Store of Google Play.
- Voor informatie over de besturingssysteemversies die worden ondersteund door de “Connect Station”-toepassing raadpleegt u de downloadsite van de “Connect Station”-toepassing.
- De interface of functies van de “Connect Station”-toepassing kunnen worden gewijzigd vanwege firmware-updates voor het “Connect Station” of software-updates voor de “Connect Station”-toepassing, iOS, Android enzovoort. In dit geval kunnen de voorbeeldschermen of bedieningsinstructies in deze handleiding verschillen van de functies van de “Connect Station”-toepassing.

## Aansluiten via de “Connect Station”-toepassing

De procedure voor het aansluiten van een smartphone of tablet en het Connect Station via de “Connect Station”-toepassing is als volgt.



### De “Connect Station”-toepassing opstarten

- Start de “Connect Station”-toepassing op de smartphone of tablet op.
- Als er een scherm verschijnt met meerdere Connect Station pictogrammen, selecteert en tikt u op het serienummer (p.10) van het apparaat waarmee u verbinding wilt maken.

Wanneer het scherm dat links wordt weergegeven, op de smartphone of tablet verschijnt, is de aansluiting voltooid.



## Wat u met de “Connect Station”-toepassing kunt doen

Hier volgt een beschrijving van de belangrijkste functies van de “Connect Station”-toepassing.

- U kunt alle opnamen in de volgorde van de datum bekijken die op het Connect Station zijn opgeslagen. U kunt ook zoeken naar opnamen door de maand van opname op te geven.
- U kunt de opnamen en albums die u wilt downloaden, selecteren en deze tegelijk naar een smartphone of tablet downloaden.
- U kunt de titels en opmerkingen van albums bewerken.
- U kunt de opnamen direct op de smartphone of het tablet uploaden.
- Als u verticaal over een opname veegt, kunt u deze op een tv-scherm weergeven.

De functies die specifiek zijn voor de “Connect Station”-toepassing versie 2.0 of later, worden hieronder beschreven.

- U kunt films uploaden die met een smartphone zijn vastgelegd.
- U kunt zich aanmelden bij CANON iIMAGE GATEWAY om opnamen over te dragen tussen een smartphone en een Connect Station (pag. 52, 61).



- U kunt alleen lettertekens van één byte invoeren in [**Eigenschappen**] en wel hoofdletters en kleine letters van A tot Z, punten (.), onderstrepingstekens (\_), afbreekstreepjes (-), dubbele punten (:), slashes (/), spaties en cijfers. U kunt maximaal 40 tekens invoeren.

### **Aandachtspunten met betrekking tot de “Connect Station”-toepassing versie 2.0 of later**

- Films die met een smartphone zijn vastgelegd, worden voor het afspelen met het Connect Station geconverteerd wanneer ze worden geïmporteerd. Afhankelijk van het originele filmbestand wordt de conversie echter mogelijk niet correct uitgevoerd en kan het afspelen met het Connect Station mislukken of er anders uitzien dan het afspelen op de smartphone. Wij raden u aan ook de originele films te bewaren. Merk op dat films die worden geïmporteerd met behulp van de speciale toepassing, niet correct kunnen worden afgespeeld.
- Voor de opnamedatum en -tijd voor films die vanaf een smartphone naar het Connect Station worden geïmporteerd, worden ofwel de geïmporteerde datum en tijd of de Coordinated Universal Time (UTC, in wezen hetzelfde als Greenwich Mean Time) weergegeven.
- Het uploaden van films die met een smartphone zijn vastgelegd, kan even duren.
- Afhankelijk van het type film kan het geluid mogelijk niet synchroon zijn tijdens het afspelen of verloopt het afspelen mogelijk niet vloeiend.



- Voor meer informatie over de “Connect Station”-toepassing raadpleegt u de downloadsite hiervan.
- Voor meer informatie over CANON iMAGE GATEWAY raadpleegt u 52.
- Het werkelijke toepassingsscherm kan zonder voorafgaande kennisgeving worden gewijzigd.

# Opnamen overdragen en delen

Via het Connect Station kunt u verbinding maken met internet om opnamen te delen en kunt u opnamen overdragen tussen verschillende Connect Stations onderling om die opnamen te delen met familie en vrienden (pag. 56).

## Opnamen overdragen (tussen Connect Stations)

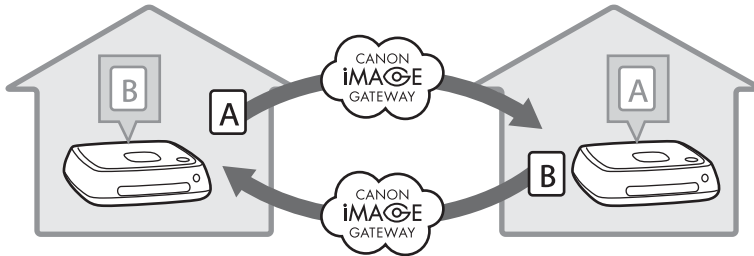

Met de speciale “Connect Station”-toepassing versie 2.0 of later, kunt u de volgende bewerkingen uitvoeren door u aan te melden bij CANON iMAGE GATEWAY.

- Opnamen die met een smartphone zijn vastgelegd, naar een geregisteerde Connect Station verzenden (pag. 64).
- Opnamen die vanaf een geregisteerde Connect Station zijn verzonden, op een smartphone ontvangen (pag. 65).

## Opnamen overdragen (tussen een smartphone en het Connect Station)

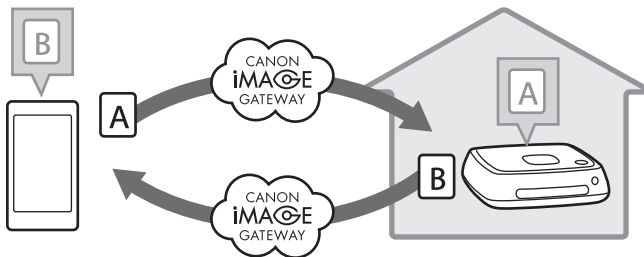

## Lid worden

Als u opnamen via internet wilt delen en overdragen, dient u CANON iMAGE GATEWAY-lid te worden (gratis) en het account toe te voegen aan het Connect Station. Wanneer u CANON iMAGE GATEWAY-lid bent, kunt u de gemaakte foto's in onlinealbums delen en van een reeks services gebruikmaken. En wanneer u opnamen overdraagt met een ander Connect Station of opnamen deelt met behulp van een geregistreerde webservice, functioneert CANON iMAGE GATEWAY als de doorgiftesite voor de opnamen.

- **Als u CANON iMAGE GATEWAY-lid wilt worden, hebt u een aansluiting nodig die e-mails kan ontvangen (smartphone, tablet, computer enzovoort).**
- Als u andere webservices dan CANON iMAGE GATEWAY gebruikt, moet u over een account bij deze services beschikken. Raadpleeg de site van de desbetreffende webservices voor meer informatie.
- Als u een CANON iMAGE GATEWAY-account toevoegt aan het Connect Station, wordt er een melding weergegeven over de verzameling van apparaatgegevens wanneer een nieuw apparaat wordt gedetecteerd (pag. 70).



- De CANON iMAGE GATEWAY-services worden niet in alle landen en regio's ondersteund. Welke landen en regio's de CANON iMAGE GATEWAY-services ondersteunen, vindt u op de website van Canon (<http://www.canon.com/cig>).
- Voor het delen en overdragen van opnamen moet u verbinding met internet kunnen maken. (U hebt een account bij een internetprovider nodig en er moet een verbinding worden ingesteld.)
- De kosten voor de verbinding met uw provider en voor het gebruik van diens access point worden afzonderlijk in rekening gebracht.
- Als er een wijziging in de servicefuncties of geregistreerde webservices is gebeurd, kan de bediening verschillen van de beschrijving in de handleiding of is de bediening misschien niet mogelijk.
- Raadpleeg de Help op de CANON iMAGE GATEWAY-site voor aandachtspunten met betrekking tot ledenregistratie.

## Een nieuw account maken

Meld u aan als nieuw CANON iMAGE GATEWAY-lid en stel een account in op het Connect Station.

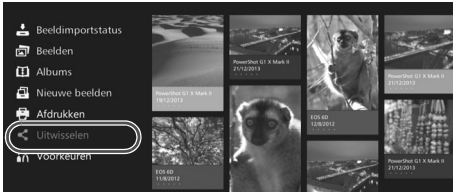

### 1 Selecteer [Uitwisselen].

- Wanneer u een account voor het eerst instelt, selecteert u **[Uitwisselen]** op het Startscherm.
- Als u een account hebt ingesteld met het Connect Station, selecteert u **[Voorkeuren]** → tabblad [⚙️] → **[Instellingen webservice-account]**.

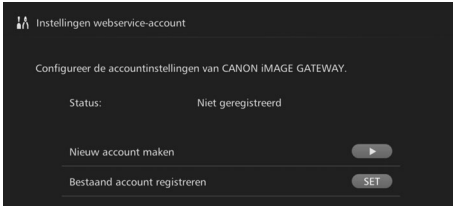

### 2 Druk op de <▶>-toets.

- Druk op de <▶>-toets en selecteer vervolgens **[Nieuw account maken]**.

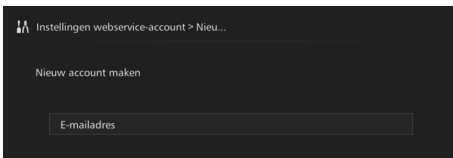

### 3 Druk op <SET>.

- ▶ Een toetsenbordscherm wordt weergegeven.



### 4 Voer het e-mailadres in.

- Voer het e-mailadres voor uw computer, smartphone enzovoort in.
- Selecteer een teken met de <◀>-toetsen en druk vervolgens op <SET> om dit in te voeren.
- Wanneer u klaar bent, selecteert u **[OK]**.

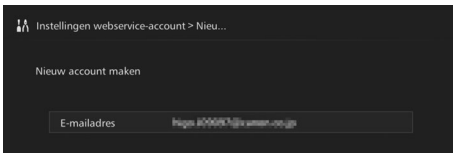

### 5 Druk op <MENU>.

- ▶ Er wordt een e-mail verzonden naar het geregistreerde e-mailadres vanaf CANON iMAGE GATEWAY.



Verificatiecode  
Zorg ervoor dat u de code opschrijft.



## 6 Meld u aan als lid.

- Maak verbinding met de CANON iIMAGE GATEWAY-site via de koppeling in de e-mail die u op uw computer, smartphone enzovoort hebt ontvangen. Meld u aan als lid volgens de instructies die op de site worden weergegeven.
- **Om u aan te melden, hebt u de verificatiecode nodig die wordt weergegeven op het tv-scherm.**
- Als u klaar bent met de registratie, drukt u op <SET> op het Connect Station.

## 7 Voltooi de instelling.

- Als het scherm dat u hier links ziet, wordt weergegeven op de tv, zijn de registratie bij CANON iIMAGE GATEWAY en de registratie van het account op het Connect Station voltooid. Druk op <SET> om het scherm met instellingen te verlaten.
- Als de registratie is voltooid, wordt er een melding weergegeven over de verzameling van apparaatgegevens (pag. 70).

### Een bestaand account registreren

Als u al een account hebt bij CANON iIMAGE GATEWAY, kunt u dit geregistreerde account instellen op het Connect Station.

- In stap 2 drukt u op <SET> en selecteert u **[Bestaand account registreren]**.
- In stappen 3 tot en met 5 voert u het e-mailadres en het wachtwoord in die zijn geregistreerd bij CANON iIMAGE GATEWAY.
- Als u een geregistreerd account instelt, moet u zich niet registreren op de CANON iIMAGE GATEWAY-site. Wanneer het scherm verschijnt dat wordt weergegeven in stap 7, is de instelling voltooid.

### Een geregistreerde accountinstelling annuleren

Annuleer een account dat is ingesteld op het Connect Station. Zodra u de accountinstelling annuleert, kunt u geen opnamen meer delen via internet.

- Als u in stap 2 op <MENU> drukt en **[Instellingen geregistreerd account wissen]** selecteert, wordt de accountinstelling geannuleerd.
- Zelfs wanneer u uw account verwijdert van het Connect Station, blijft uw CANON iIMAGE GATEWAY-lidmaatschap bestaan.



Als u de verificatiecode bent vergeten, voert u **[Nieuw account maken]** opnieuw uit vanaf het begin. U kunt deze handeling maximaal tien maal opnieuw uitvoeren.

## Opnamen overdragen tussen Connect Stations

Als u opnamen wilt overdragen met een ander Connect Station, selecteert u **[Uitwisselen]** op het Startscherm. U kunt albums overdragen, overgedragen albums controleren, contactpersonen registreren en bewerken enzovoort.



### Verzoek om goedkeuring tot overdracht

Als u opnamen wilt overdragen tussen verschillende Connect Stations, dient u de contactpersoon vooraf te registreren in uw Connect Station.

- Als u een contactpersoon registreert, verzendt één Connect Station een verzoek om goedkeuring Als het andere Connect Station dat het verzoek ontvangt, dit verzoek goedkeurt, wordt de registratie of overdracht tussen de twee apparaten voltooid.

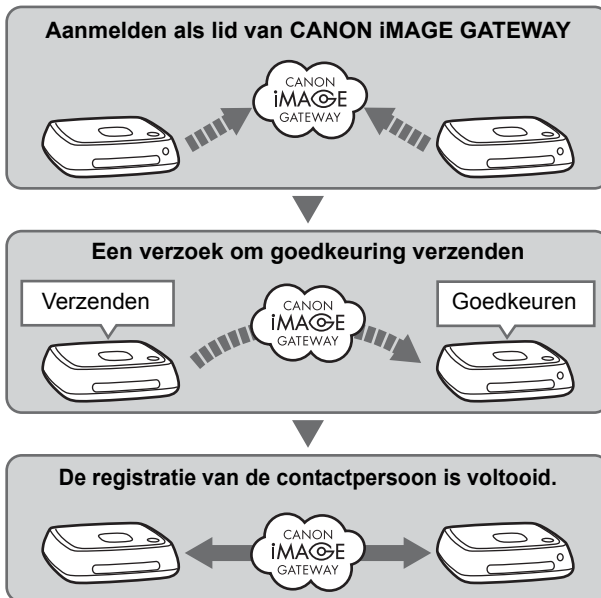



## Een verzoek om goedkeuring verzenden

Stuur eerst een verzoek om goedkeuring van het ene Connect Station naar het Connect Station van de contactpersoon.

- Voordat u deze bewerking uitvoert, controleert u het e-mailadres van de ontvanger (het e-mailadres dat het ontvangende Connect Station bij CANON iMAGE GATEWAY heeft geregistreerd).

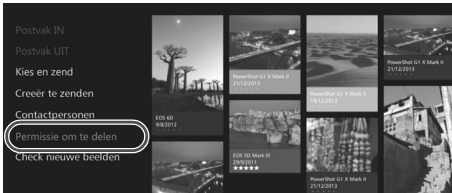

**1** Selecteer **[Permissie om te delen]**.

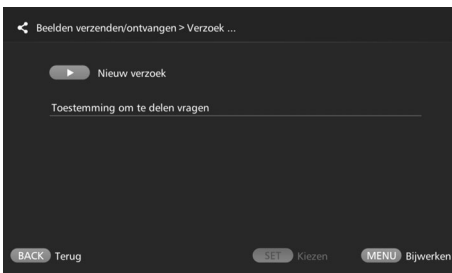

**2** Druk op de **<▶>**-toets.

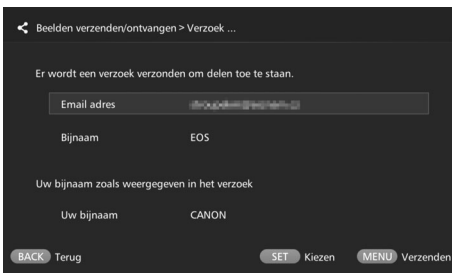

**3** Voer het e-mailadres in.

- Selecteer **[Email adres]**, druk op **<SET>** en voer het e-mailadres van de ontvanger in.
- Indien nodig kunt u ook uw bijnaam en de bijnaam van de ontvanger (de namen die worden weergegeven) invoeren.

**4** Druk op **<MENU>**.

- ▶ Er wordt een verzoek om goedkeuring verzonden.
- Houd er rekening mee dat de contactpersoon niet wordt geregistreerd als u alleen maar een verzoek om goedkeuring verzendt.



- Wij raden u aan één bijnaam voor een CANON iMAGE GATEWAY-account te gebruiken.
- U kunt maximaal tien verzoeken om goedkeuring die u verzendt of ontvangt, opslaan. U kunt in het totaal maximaal twintig geregistreerde contactpersonen en verzoeken om goedkeuring opslaan. Het aantal verzoeken om goedkeuring dat kan worden opgeslagen, kan worden gewijzigd als gevolg van specificatiewijzigingen van CANON iMAGE GATEWAY.

## Het ontvangen verzoek om goedkeuring goedkeuren

Voer de goedkeuring uit op het Connect Station dat een verzoek om goedkeuring heeft ontvangen.

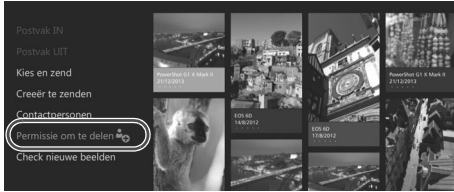

### 5 Selecteer [Permissie om te delen].

- Als er een verzoek om goedkeuring werd ontvangen, wordt **[Permissie om te delen]** weergegeven met .

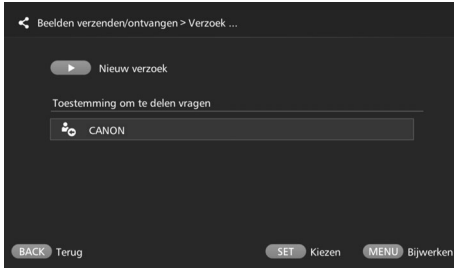

### 6 Selecteer een ontvangen verzoek om goedkeuring.

- Selecteer het verzoek dat u wilt goedkeuren in de lijst en druk vervolgens op <SET>.

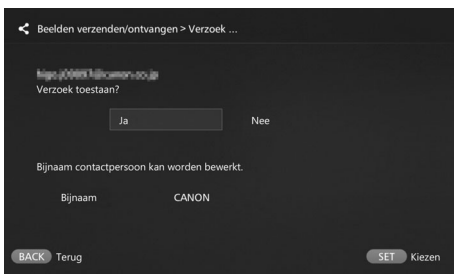

### 7 Selecteer [Ja].

- Als u **[Ja]** selecteert en op <SET> drukt, wordt de registratie van de overdracht voltooid.
- Indien nodig kunt u ook de bijnaam wijzigen.

- Als de registratie van de contactpersoon is voltooid, kunnen albums worden overgedragen met de geregistreerde contactpersoon. De geregistreerde e-mailadressen worden toegevoegd aan de **[Contactpersonen]** op beide Connect Stations en kunnen worden geselecteerd bij het verzenden van opnamen.

## Inbox/Outbox

Er wordt een lijst met ontvangen of verzonden albums weergegeven.

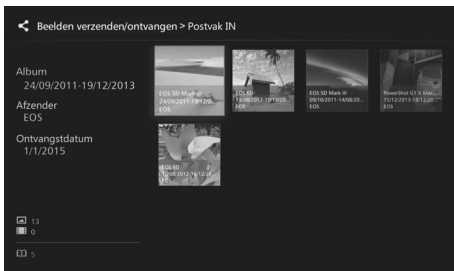

- Als u een album selecteert met de <>-toetsen, kunt u de albumnaam, het aantal opnamen, de verzender en ontvanger, de datum van overdracht, de albumopmerkingen enzovoort controleren.
- Als u een album selecteert en op <SET> drukt, wordt het albumweergavescherm weergegeven zodat u de inhoud van het album kunt bekijken.

## Een album selecteren en verzenden

Selecteer en verzend een gemaakt album.



**1** Selecteer **[Kies en zend]**.

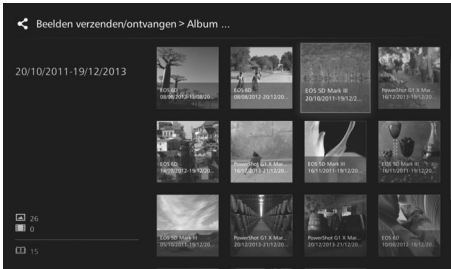

**2** Selecteer het album dat u wilt verzenden.

- Als u op **<MENU>** drukt en **[Album weergeven]** selecteert, kunt u de opnamen in het album controleren.
- Selecteer het album dat u wilt verzenden en druk op **<SET>**.



**3** Selecteer de ontvanger in de lijst.

- De geregistreerde ontvangers worden weergegeven in **[Contactpersonen]**.
- Druk op de **<▲>** **<▼>**-toetsen om de ontvanger te selecteren en druk vervolgens op **<SET>** om **[✓]** toe te voegen.
- U kunt meerdere ontvangers selecteren en het album naar meerdere ontvangers tegelijk verzenden.

**4** Druk op **<MENU>**.

- Als u klaar bent met het selecteren van de ontvanger(s), drukt u op **<MENU>** om het album te verzenden.

## Een album ontvangen

Als het Connect Station in gebruik is of in de stand-bystand staat, wordt de CANON iMAGE GATEWAY-site regelmatig gecontroleerd en worden opnamen automatisch ontvangen.

- Als het product een album ontvangt, knippert de lamp melding nieuw beeld (blauw).
- U kunt het ontvangen album controleren door ofwel **[Nieuwe beelden]** of **[Uitwisselen]** → **[Postvak IN]** op het Startscherm te selecteren.
- Als u geen album ontvangt binnen 30 dagen, is dit niet meer beschikbaar voor u.
- Als u opnamen onmiddellijk wilt ontvangen, selecteert u **[Check nieuwe beelden]** (pag. 60).

## Een album maken en verzenden

Maak en verzend een nieuw album.



- Voor meer informatie over het maken van een album raadpleegt u “Een album maken” (pag. 35).
- Door op <MENU> te drukken, maakt u een album en geeft u het verzendscherm weer. Verzend het album zoals in stappen 3 en 4 op de vorige pagina.

## Contactpersonen

Er wordt een lijst met geregistreerde contactpersonen weergegeven. Controleer geregistreerde contactpersonen, wis contactpersonen en bewerk de bijnamen (de namen die worden weergegeven) van de contactpersonen.

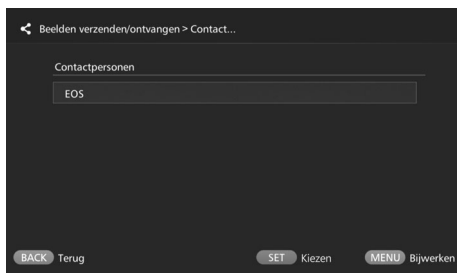

- Als u een geregistreerde contactpersoon selecteert en op <SET> drukt, verschijnt het bewerkingsscherm waarin u de bijnaam van de contactpersoon kunt wijzigen en de contactpersoon kunt wissen.
- U kunt maximaal twintig contactpersonen registreren. Het aantal contactpersonen dat kan worden geregistreerd, kan worden gewijzigd als gevolg van specificatiewijzigingen van CANON iMAGE GATEWAY.

## Controleren op nieuwe opnamen

Controleer CANON iMAGE GATEWAY om te zien of er nieuwe opnamen zijn verzonden vanaf een ander Connect Station.

- Als het Connect Station in gebruik is of in de stand-bystand staat, ontvangt dit automatisch opnamen. Voer deze bewerking uit als u ontvangen opnamen onmiddellijk wilt controleren of als het Connect Station gedurende langere tijd was uitgeschakeld.



- Als een verzonden album niet werd ontvangen, wordt er één week voor de vervaldatum een e-mail naar het e-mailadres van de verzender verzonden.
- De grootte van de bestanden die u kunt overdragen, de verlooptdatum voor het ontvangen van opnamen en de meldingsdatum kunnen veranderen. Raadpleeg de CANON iMAGE GATEWAY-website (<http://www.canon.com/cig>) voor de meest recente informatie.

## Opnamen overdragen tussen een smartphone en het Connect Station

Als u opnamen wilt overdragen tussen een smartphone en het Connect Station, installeert en gebruikt u de speciale “Connect Station”-toepassing versie 2.0 of later op een smartphone.

- Voor meer informatie over de “Connect Station”-toepassing versie 2.0 of later raadpleegt u de downloadsite hiervan.

### ■ Verzoek om goedkeuring tot overdracht

Als u opnamen wilt overdragen tussen een smartphone en het Connect Station, moeten deze op voorhand als een contactpersoon met elkaar worden geregistreerd.

- Als u een contactpersoon registreert, verzendt de smartphone een verzoek om goedkeuring. Als het Connect Station dat het verzoek ontvangt, dit verzoek goedkeurt, wordt de registratie of overdracht tussen de twee apparaten voltooid.

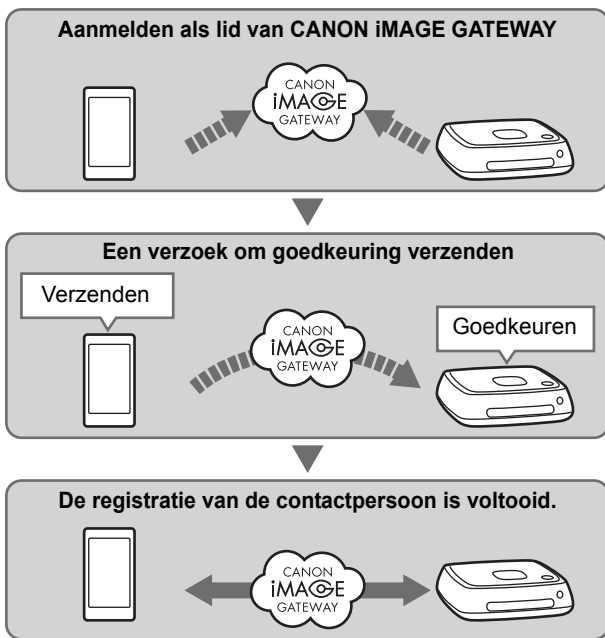

## Een verzoek om goedkeuring verzenden

Verzend eerst een verzoek om goedkeuring van een smartphone naar het Connect Station dat u als een contactpersoon wilt registreren.

- Voordat u deze bewerking uitvoert, controleert u het e-mailadres van de ontvanger (het e-mailadres dat het ontvangende Connect Station bij CANON iIMAGE GATEWAY heeft geregistreerd).

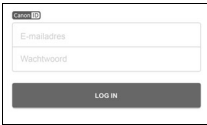

### 1 Meld u aan bij CANON iIMAGE GATEWAY.

- Start de “Connect Station”-toepassing versie 2.0 of later op een smartphone en meld u vervolgens aan bij CANON iIMAGE GATEWAY.



### 2 Select [Overdrachtsinstellingen].



### 3 Selecteer [Stuur verzoek].

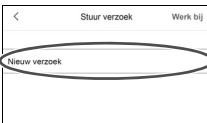

### 4 Selecteer [Nieuw verzoek].



- Wij raden u aan één bijnaam voor een CANON iIMAGE GATEWAY-account te gebruiken.
- Wanneer u de “Connect Station”-toepassing versie 2.0 of later voor de eerste keer start, verschijnen instructies voor het overdragen van opnamen.
- Wanneer u de “Connect Station”-toepassing versie 2.0 of later opnieuw start, moet u zich niet aanmelden bij CANON iIMAGE GATEWAY.

Annuleren	Nieuw verzoek	Stemp
E-mailadres van ontvanger		
Bijnaam van ontvanger		
Uw bijnaam die de ontvanger ziet ****		

## 5 Verzend een nieuw verzoek.

- Voer het e-mailadres van de ontvanger in het bovenste veld in.
- Voer de bijnaam van de ontvanger (naam die moet worden weergegeven) in het onderste veld in.
- Selecteer [**Verzenden**].
- ▶ Er wordt een verzoek om goedkeuring verzonden.
- Houd er rekening mee dat de contactpersoon niet wordt geregistreerd als u alleen maar een verzoek om goedkeuring verzendt.



U kunt maximaal tien verzoeken om goedkeuring die u verzendt of ontvangt, opslaan. U kunt in het totaal maximaal twintig geregistreerde contactpersonen en verzoeken om goedkeuring opslaan. Het aantal verzoeken om goedkeuring dat kan worden opgeslagen, kan worden gewijzigd als gevolg van specificatiewijzigingen van CANON iIMAGE GATEWAY.

### Het ontvangen verzoek om goedkeuring goedkeuren

Voer de goedkeuring uit op het Connect Station dat een verzoek om goedkeuring heeft ontvangen. Voor meer informatie raadpleegt u “Het ontvangen verzoek om goedkeuring goedkeuren” op pagina 58.

- Als de registratie van de contactpersoon is voltooid, kunnen albums worden overgedragen met de geregistreerde contactpersoon. De geregistreerde e-mailadressen worden toegevoegd aan [**Contactpersonen**] op de smartphone (“Connect Station”, speciale toepassing) en het Connect Station. Deze kunnen worden geselecteerd bij het verzenden van opnamen.

# Opnamen overdragen met een speciale toepassing

## Opnamen verzenden

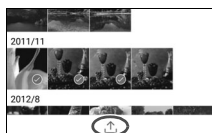

### 1 Meld u aan bij CANON IMAGE GATEWAY.

- Start de "Connect Station"-toepassing versie 2.0 of later op een smartphone en meld u vervolgens aan bij CANON IMAGE GATEWAY.

### 2 Selecteer [Verstuur foto's via het internet].

### 3 Selecteer een ontvanger.

- Selecteer een ontvanger. Selecteer [**Volgende**] nadat u een ontvanger hebt geselecteerd.

### 4 Selecteer een opname die u wilt verzenden.

- Tik op [**Selecteren**] en selecteer vervolgens een opname om te verzenden.
  - Wanneer u op [] tikt, kunt u onmiddellijk een foto vastleggen en verzenden.
  - Wanneer u op [] tikt, kunt u een volledig album (alleen iOS) verzenden.



### 5 Verzend de opname.

- Tik op [] om de opname te verzenden.



## Opnamen ontvangen

### 1 Meld u aan bij **CANON IMAGE GATEWAY**.

- Start de “Connect Station”-toepassing versie 2.0 of later op een smartphone en meld u vervolgens aan bij **CANON IMAGE GATEWAY**.



### 2 Selecteer [Ontvang foto's via het internet].



### 3 Ontvang een opname.

- Selecteer een opname die u wilt ontvangen.
- Tik op [↓] om de opname te ontvangen.



- Wanneer u de “Connect Station”-toepassing versie 2.0 of later voor de eerste keer start, verschijnen instructies voor het overdragen van opnamen.
- Wanneer u de “Connect Station”-toepassing versie 2.0 of later opnieuw start, moet u zich niet aanmelden bij **CANON IMAGE GATEWAY**.

## Opnamen delen via een webservice

Als u **[Beelden online delen]** selecteert in het submenu terwijl opnamen worden weergegeven in **[Beelden]**, kunt u de opnamen delen via CANON iMAGE GATEWAY of een geregistreerde webservice.

- Als u opnamen wilt delen via een andere webservice dan CANON iMAGE GATEWAY, gaat u naar CANON iMAGE GATEWAY vanaf een computer of een andere aansluiting en registreert u de webservice die u gebruikt.



### 1 Selecteer **[Beelden online delen]**.

- Geef het submenu van **[Beelden]** (pag. 32) weer en selecteer vervolgens **[Beelden online delen]**.



### 2 Selecteer een webservice.

- De webservices die zijn geregistreerd bij CANON iMAGE GATEWAY worden weergegeven.
- Selecteer een webservice en druk op <SET>.



### 3 Selecteer opnamen.

- Selecteer opnamen en druk op <SET> om  toe te voegen aan de opnamen die u wilt delen.

### 4 Druk op <MENU>.

- Als u klaar bent met het selecteren van opnamen, drukt u op <MENU> om de opnamen te delen.
- Als het scherm **[Gebruiksvoorwaarden]** verschijnt, leest u de inhoud ervan zorgvuldig door en selecteert u **[Accepteren]**.

# Instellingen bekijken of wijzigen

Als u de instellingen wilt bekijken of wijzigen, selecteert u **[Voorkeuren]** op het Startscherm.

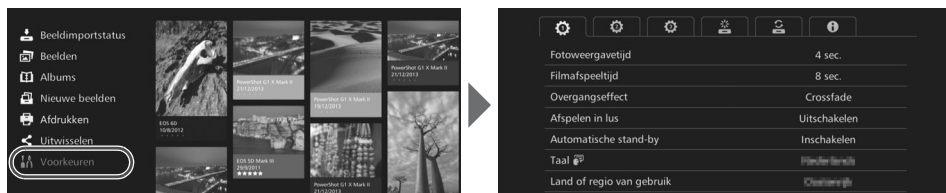

## Lijst met voorkeuren

Menu-items	Menu-instellingen	Pagina
<b>⚙️ -tabblad</b>		
Fotoweergavetijd* <sup>1</sup>	2 sec./4 sec./6 sec./8 sec.	-
Filmafspeltijd* <sup>1</sup>	4 sec./8 sec./16 sec./Alles	-
Overgangseffect	Geen/Crossfade	-
Afspelen in lus* <sup>2</sup>	Uitschakelen/Inschakelen	-
Automatische stand-by* <sup>3</sup>	Inschakelen/Uitschakelen	-
Taal	Selecteer de taal die moet worden gebruikt.	-
Land of regio van gebruik	Selecteer het doeland of de doelregio.	-
<b>⚙️ -tabblad</b>		
Randinstellingen	Zonder rand/Met rand	-
Instellingen voor afdrukken datum	Zonder datum/Met datum	-
Printerselectie	Stel de printer in die moet worden aangesloten.	-
Instellingen voor achtergrondmuziek	Uit/Aan	-
Achtergrondmuziek	Selecteer de achtergrondmuziek.	-
Audio-instellingen	Filmgeluid/Achtergrondmuziek/Filmgeluid + achtergrondmuziek	-
Status weergeven	Controleer de opname-importstatus en de overdrachtsstatus.	69

\*1 De werkelijke tijd is mogelijk niet exact.

\*2 Wanneer **[Inschakelen]** is ingesteld, wordt het afspelen van een album, een automatisch album of een diavoorstelling herhaald.

\*3 Wanneer **[Inschakelen]** is ingesteld, gaat het Connect Station automatisch in de stand-bymodus na circa 30 minuten (pag. 16).

 Wanneer **[Automatische stand-by]** is ingesteld op **[Uitschakelen]** en op de monitor van het Connect Station wordt gedurende langere tijd hetzelfde scherm weergegeven, dan kan het scherm inbranden.

Menu-items	Menu-instellingen	Pagina
<b>⚙️ -tabblad</b>		
Wi-Fi-instellingen	Wijzig de Wi-Fi-instellingen.	69
Netwerkinstellingen	Wijzig de netwerkinstellingen.	-
Instellingen webservice-account	Meld u aan als CANON iIMAGE GATEWAY-lid en stel een account in.	70
Apparaatgegevens verzamelen	Maak de instellingen voor de verzameling van gegevens van de camera/camcorder.	70
Verzameling van apparaatgegevens	De details over de verzameling van gegevens van de camera/camcorder worden weergegeven.	-
Datum/tijd instellen	Wijzig de datum en tijd die zijn ingesteld op het Connect Station.	-
Uitschakelen	Schakel het Connect Station uit.	-
<b>🌟 -tabblad</b>		
Ledhelderheid	Licht/Donker	-
Besturing via HDMI	Aan/Uit	71
Firmware bijwerken	Kies dit item om de firmware bij te werken.	71
Instellingen initialiseren	Stel de oorspronkelijke instellingen van het Connect Station opnieuw in.	71
Alle beelden op het systeem verwijderen	Verwijder alle opnamen op het Connect Station.	72
Harde schijf van systeem formatteren	Verwijder alle instellingen en opnamen op het Connect Station.	72
<b>🔄 -tabblad</b>		
Back-up	Maak back-ups van opnamen op een externe harde schijf.	73
Gegevens herstellen	Herstel opnamen waarvan een back-up is gemaakt op een externe harde schijf.	74
Externe schijf formatteren	Formateer de externe harde schijf die is aangesloten op de USB-aansluiting.	74
<b>ℹ️ -tabblad</b>		
OSS-licentie	Geef informatie over opensourcesoftware weer.	-

## Aanvullende informatie over Voorkeuren

Items in Voorkeuren waarvoor aanvullende informatie nodig is, worden hieronder beschreven.

### ⚙️ -tabblad

#### [Status weergeven]

Controleer de status van de verwerkingen die worden uitgevoerd, zoals beeldoverdracht of afdrukken van opnamen.

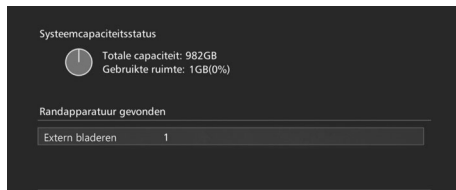

- Als u een verwerkt item selecteert met de <▲> <▼>-toetsen en u drukt op <MENU>, dan kunt u de verwerking onderbreken en annuleren.
- Een item met een [⊗] bevat een fout. Annuleer het verwerkte item en probeer het opnieuw.

### ⚙️ -tabblad

#### [Wi-Fi-instellingen]

Controleer de instellingen van de verbinding met het access point. Als u de Wi-Fi-instellingen niet maakt tijdens de oorspronkelijke instelling, gebruikt u dit menu om de instellingen te maken.

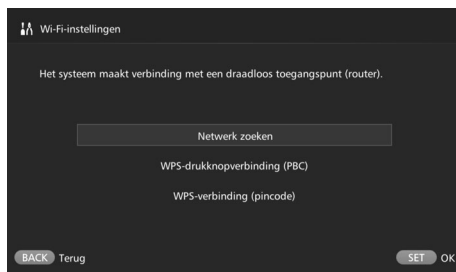

- Selecteer de verbindingmethode uit de drie volgende opties: **[Netwerk zoeken]**, **[WPS-drukknopverbinding (PBC)]** en **[WPS-verbinding (pincode)]**.

## [Instellingen webservice-account]

Meld u aan als CANON iMAGE GATEWAY-lid en stel een account in. Voor informatie over de instelprocedure raadpleegt u “Lid worden” (pag. 53).

## [Apparaatgegevens verzamelen]

Wij raden u aan de informatie met betrekking tot uw gebruik van dit product en camera's/camcorders, lenzen en accessoires die u op dit product aansluit, regelmatig via internet door te sturen naar Canon, zodat wij u informatie kunnen geven over producten en services van Canon en over de ontwikkeling van producten en services die nog beter tegemoet komen aan de behoeften van onze klanten.

Als u niet akkoord gaat met het bovenstaande, kunt u dit product nog steeds gebruiken. Als u wel akkoord gaat, kunt u ervoor kiezen om het doorsturen van uw informatie op elk moment stop te zetten door de instelling van dit product te wijzigen. Raadpleeg de CANON iMAGE GATEWAY-privacyverklaring als u meer wilt weten over de manier waarop doorgestuurde informatie wordt behandeld.

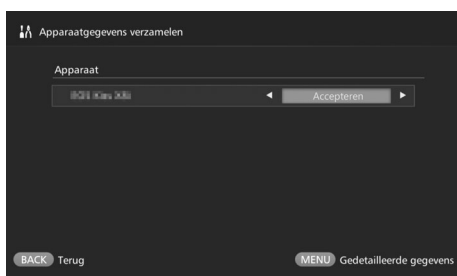

- Deze is beschikbaar wanneer uw CANON iMAGE GATEWAY-account is ingesteld op het Connect Station.
- Als u op <MENU> drukt, kunt u gedetailleerde informatie over de verzameling van gegevens van de camera/camcorder bekijken.
- U kunt de gegevensverzameling per product accepteren of weigeren.
- Druk op de <▲> <▼>-toetsen om het doelproduct te selecteren en druk vervolgens op de <◀> <▶>-toetsen om te selecteren of u akkoord gaat of niet.
- Als er een nieuw product is gedetecteerd, wordt dit aan de lijst toegevoegd.

### [Besturing via HDMI]

Als u het Connect Station aansluit op een tv die compatibel is met de HDMI-apparaatbedieningsfunctie (HDMI CEC\*), kunt u het Connect Station bedienen met de afstandsbediening van de tv.

Als u een compatibele tv gebruikt en u wilt het Connect Station bedienen met de afstandsbediening van de tv, stelt u **[Aan]** in.

\* Een standaard-HDMI-functie waarmee HDMI-apparaten elkaar kunnen bedienen zodat u ze kunt bedienen met één afstandsbediening.

- Als u de afstandsbediening van de tv gebruikt voor de bediening, zijn de functies van de afstandsbediening voor het Connect Station als volgt toegewezen:  
<BACK>: blauwe knop / <MENU>: rode knop / <🏠>: gele knop / <🔌>: aan-uitknop

### [Firmware bijwerken]

Werk de firmware van het Connect Station bij.



- Als het Connect Station verbonden is met internet en als er firmware moet worden bijgewerkt, wordt **[!]** weergegeven in **[Voorkeuren]** op het Startscherm.
- Selecteer onder het tabblad <🏠> op het scherm **[Voorkeuren]** dat links wordt weergegeven, de optie **[Firmware bijwerken]** en druk op <SET>.
- Als u op <MENU> op het scherm **[Firmware bijwerken]** drukt, wordt het downloaden en bijwerken van de firmware gestart.

### [Instellingen initialiseren]

Verwijder de instellingen op het Connect Station en herstel de instellingen die op het ogenblik van de aankoop golden. Als u de instellingen initialiseert, worden de netwerk- en printerinstellingen ook verwijderd. Stel deze opnieuw in vanaf het begin.

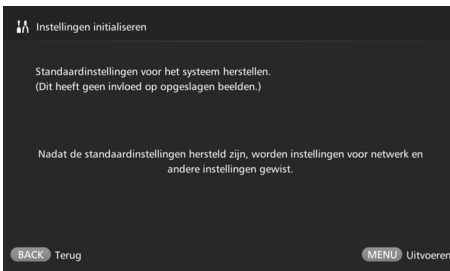

- Als u op <MENU> drukt, worden de instellingen geïntialiseerd en wordt het scherm met de oorspronkelijke instellingen weergegeven.
- Zelfs als u **[Instellingen initialiseren]** uitvoert, worden de geïmporteerde opnamen en albums niet verwijderd.

 Bepaalde tv's, waaronder zelfs tv's die compatibel zijn met HDMI CEC, functioneren wellicht niet naar behoren. In dat geval bedient u de tv met behulp van de afstandsbediening van het Connect Station.

## [Alle beelden op het systeem verwijderen]

Verwijder alle opnamen die naar het Connect Station zijn geïmporteerd.



- Beveiligde opnamen worden niet verwijderd.
- Als een opname eenmaal is verwijderd, kan deze niet meer worden teruggehaald. Wij raden u aan back-ups te maken van opnamen voordat u deze verwijdert.
- Als u op <MENU> drukt, wordt het verwijderen gestart.

## [Harde schijf van systeem formatteren]

Verwijder alle opnamen die naar het Connect Station zijn geïmporteerd en verwijder ook alle instellingen van het Connect Station.



- Als u op <MENU> drukt, wordt het formatteren gestart.
- Bij een normale formattering kunnen niet alle gegevens op de harde schijf van het Connect Station worden verwijderd. Als u de gegevens volledig wilt verwijderen, drukt u op <SET> om [✔] toe te voegen voor **[Op laag niveau formatteren]** en voert u vervolgens de formattering uit.
- Als het formatteren is voltooid, wordt het Connect Station opnieuw opgestart.
- Hieronder vindt u de standaardduur voor de verschillende soorten formattering.
  - Normale formattering: circa 1 minuut
  - Low-levelformattering: circa 10 uur

⚠ **Als u [Harde schijf van systeem formatteren] uitvoert, worden alle opnamen die naar het Connect Station zijn geïmporteerd, verwijderd. Zelfs beveiligde opnamen worden verwijderd. Controleer dus of er geen opnamen op de kaart staan die u wilt bewaren. Maak een back-up van de nodige opgenomen gegevens voordat u de formattering uitvoert.**

- Als u de harde schijf wilt formatteren omdat u het Connect Station wilt overdragen of weggooien, raadpleegt u "Verwijdering en overdracht van het product" (pag. 9).
- Verwijder of plaats geen kaart of USB-kabel tijdens het formatteren of wanneer de firmware wordt bijgewerkt.
- Als er een fout optreedt terwijl de harde schijf van het systeem wordt geformatteerd, kan de harde schijf mogelijk beschadigd raken. In dat geval neemt u contact op met het dichtstbijzijnde Canon Service Center.



## Back-ups maken en gegevens herstellen

Maak back-ups van (kopieer) de gegevens op het Connect Station en herstel de back-upgegevens naar het Connect Station. Gebruik het []-tabblad in **[Voorkeuren]** om een gegevensback-up of gegevensherstel uit te voeren.

### [Back-up]

Maak een back-up van de gegevens op het Connect Station op een externe harde schijf die is aangesloten op de USB-aansluiting. Als de gegevens op het Connect Station beschadigd zijn, kunt u geen opnamen bekijken. Daarom raden wij aan om regelmatig back-ups van de gegevens te maken.



- Als u op <MENU> drukt, wordt de back-up gestart.
- Als u een back-up van de gegevens maakt op een externe harde schijf die u voor het eerst aansluit, wordt er een scherm weergegeven voor het initialiseren van de externe harde schijf.

### Opmerkingen over back-ups

- Gebruik een zelf-aangedreven externe harde schijf met een capaciteit van 1 tot 2 TB.
- Een externe harde schijf voor back-up kan niet worden gebruikt voor het kopiëren van opnamen.
- Wij raden u aan een nieuwe externe harde schijf te gebruiken om back-ups te maken.
- De externe harde schijf wordt geformatteerd tijdens de back-up en de inhoud van de schijf wordt vervangen door de gegevens van het Connect Station. Gebruik geen externe harde schijf waarop gegevens staan die u niet wilt verwijderen.
- Als de back-up is voltooid, wordt de externe harde schijf mogelijk niet herkend, zelfs niet wanneer deze is aangesloten op een computer.
- Voeg geen gegevens toe aan of verwijder geen gegevens uit de back-up op een externe harde schijf met behulp van een computer enzovoort. U kunt de gegevens dan mogelijk niet meer gebruiken voor gegevensherstel.

## [Gegevens herstellen]

Als het Connect Station niet correct functioneert of als er gegevens verloren zijn gegaan, kunt u de back-upgegevens herstellen. U kunt ook de laatste back-upstand van het Connect Station herstellen als u per ongeluk de opnamen op het Connect Station verwijdert.



- Als u op <MENU> drukt, wordt het gegevensherstel gestart.

## [Externe schijf formatteren]

Verwijder alle gegevens die zijn opgenomen op een externe harde schijf als u deze wilt formatteren.



- Als u op <MENU> drukt, wordt het formatteren van de externe harde schijf gestart.
- Bij een normale formattering kunnen niet alle gegevens op de externe harde schijf worden verwijderd. Als u de gegevens volledig wilt verwijderen, drukt u op <SET> om [✔] toe te voegen voor **[Op laag niveau formatteren]** en voert u vervolgens de formattering uit.
- Hieronder vindt u de standaardduur voor de verschillende soorten formattering:
  - Normale formattering: circa 4 minuten
  - Low-levelformattering: circa 11 uur en 30 minuten
- \* Als u een harde schijf gebruikt met een capaciteit van 1 TB.

## ! Opmerkingen over gegevensherstel

Als u gegevens herstelt, voert u het gegevensherstel uit voordat u opnamen importeert. Alle opnamen die u importeert vóór het herstel, worden verwijderd.

# Referentie

## Problemen oplossen

Raadpleeg bij problemen eerst dit gedeelte Problemen oplossen. Als u het probleem hiermee niet kunt oplossen, neem dan contact op met het dichtstbijzijnde Canon Service Center.

### Stroomgerelateerde problemen

#### Het product kan niet worden ingeschakeld.

- Steek het netsnoer volledig in de AC-adapter en het stopcontact (pag. 15).
- Steek de DC-stekker van de AC-adapter volledig in het Connect Station.

#### Het product wordt in- of uitgeschakeld met de afstandsbediening van de tv.

- Als u [Besturing via HDMI] instelt op [Uit] onder het tabblad [Voorkeuren: ], zal het Connect Station niet meer reageren op de afstandsbediening van de tv (pag. 71).

#### Het product kan niet worden uitgeschakeld, zelfs niet wanneer u op de aan-uitknop van het Connect Station drukt.

- Als de firmware wordt bijgewerkt, kunt u het product mogelijk niet uitschakelen. Wacht even voordat u het product probeert uit te schakelen.

#### Het Connect Station wordt warm.

- Het Connect Station kan warm worden tijdens het gebruik, maar dit wijst niet op een defect.

#### De koelventilator en de ingebouwde harde schijf draaien altijd.

- De koelventilator en de ingebouwde harde schijf draaien ook in de stand-bystand. Dit wijst niet op een defect.

#### Het Connect Station wordt vanzelf uitgeschakeld.

- Als het Connect Station warm wordt, kan een veiligheidsmechanisme ervoor zorgen dat het product wordt uitgeschakeld. Als er stof zit op de aanvoer of uitvoer voor de interne koeling, verwijdert u dit.
- Wacht even zodat het Connect Station kan afkoelen voordat u het opnieuw gebruikt.

### Opnamen importeren

#### Het duurt even voordat de kaart of de aangesloten camera/camcorder wordt herkend.

- Het kan circa één minuut duren voordat de kaart of een camera/camcorder die op de USB-aansluiting is aangesloten, wordt herkend.

#### De opnamen worden niet geïmporteerd.

- Opnamen die al naar het Connect Station zijn geïmporteerd, worden niet opnieuw geïmporteerd.
- Als nieuwe opnamen niet worden geïmporteerd, verwijdert u de kaart of koppelt u het apparaat dat op de USB-aansluiting is aangesloten, los en start u het Connect Station opnieuw op. Nadat het Connect Station is opgestart, kunt u de opnamen opnieuw importeren.
- Als u de NFC-functie of de Wi-Fi functie gebruikt, controleert u of deze functie correct is ingesteld (pag. 22).
- Controleer of de bestandsindeling van de opname die u wilt importeren, compatibel is met het Connect Station (pag. 21).
- Als dezelfde opname is opgenomen op meerdere opnamemedia op een camera die meerdere kaarten ondersteunt of een camcorder met een ingebouwd geheugen, wordt er slechts één opname opgenomen op het Connect Station. Als gevolg daarvan kan het aantal overgedragen opnamen dat op de camera/camcorder wordt weergegeven, verschillen van het aantal opnamen dat is opgeslagen op het Connect Station.
- Als er vernietigde opnamebestanden zijn bij de gegevens die moeten worden gedownload, kan het downloaden van de opnamen mogelijk niet worden voltooid. Verwijder de vernietigde opnamebestanden voordat u downloadt.

#### Afbeeldingen kunnen niet naar een externe harde schijf worden gekopieerd.

- Controleer of er een USB-kabel is aangesloten op de externe harde schijf.
- Als het Connect Station en de externe harde schijf zijn verbonden voordat het Connect Station opstart, wordt de externe harde schijf niet herkend. Sluit de externe harde schijf pas aan als het Connect Station is opgestart.

### **Het duurt even voordat opnamen worden geïmporteerd via een draadloos LAN.**

- Als de totale grootte van de opnamebestanden die moeten worden geïmporteerd, groot is, kan het importeren even duren.
- Als u een camera/camcorder gebruikt, houdt u deze zo dicht mogelijk bij het Connect Station.
- Als u een smartphone gebruikt, houdt u deze zo dicht mogelijk bij het access point.
- Als er meerdere apparaten via een draadloos LAN zijn aangesloten op het access point, kan het doelapparaat mogelijk geen verbinding maken. Raadpleeg de instructiehandleiding van het access point voor meer informatie.
- Als een magnetron, Bluetooth-apparaat of ander apparaat dat gebruikmaakt van de 2,4 GHz-band in de buurt van het product wordt gebruikt, plaatst u dit apparaat verder weg of schakelt u het uit.

### **Op een tv bekijken**

#### **Het scherm van het Connect Station verschijnt niet op het tv-scherm.**

- Zorg ervoor dat de stekker van de HDMI-kabel volledig in de aansluiting is gestoken (pag. 14).
- Selecteer op het tv-scherm de video-ingang van de tv waarop het Connect Station is aangesloten.

#### **Movies met een hogere resolutie dan 1920x1080 kunnen niet worden weergegeven.**

- Movies met een hogere resolutie dan 1920x1080 kunnen niet worden weergegeven.

#### **Movies worden niet vloeiend weergegeven.**

- In sommige movies worden de bewegingen van het onderwerp mogelijk niet vloeiend weergegeven.
- Als het Connect Station een andere bewerking uitvoert tijdens de weergave van een movie, wordt de movie mogelijk niet vloeiend weergegeven.

#### **De bediening is uitgeschakeld.**

- Houd de aan-uitknop minstens 2 seconden ingedrukt om het product uit te schakelen en schakel het vervolgens weer in.

### **Het duurt even voordat opnamen worden afgespeeld.**

- Het kan even duren voordat opnamen die met een computer enzovoort zijn bewerkt, worden afgespeeld.

### **NFC-functie en draadloos LAN**

#### **Het Connect Station reageert niet wanneer ik een camera/camcorder, smartphone enzovoort in de buurt van het NFC-aansluitpunt houd.**

- Controleer de plaats van **N** op de camera/camcorder of de locatie van de NFC-antenne van de smartphone of tablet.
- Als het Connect Station drie korte pieptonen geeft en de aan-uitdicator knippert rood, controleert u of de NFC-functie en de Wi-Fi functie correct zijn ingesteld op het Connect Station, de camera/camcorder, smartphone enzovoort (pag. 22, 41).
- Controleer of de smartphone of tablet compatibel is met de NFC-functie.
- Neem contact op met het dichtstbijzijnde Canon Service Center om te controleren of de camera/camcorder compatibel is met de NFC-functie van het Connect Station.

#### **Het Connect Station kan geen verbinding maken met het access point.**

- Zorg ervoor dat het access point is ingeschakeld.
- Als u nu geen verbinding kunt maken met het access point maar dit in het verleden wel kon, schakelt u het Connect Station, de smartphone, de tablet, de printer, het access point enzovoort uit en weer in. Als het Connect Station weg van het access point staat, brengt u het dichterbij.
- Als een magnetron, Bluetooth-apparaat of ander apparaat dat gebruikmaakt van de 2,4 GHz-band in de buurt van het product wordt gebruikt, plaatst u dit apparaat verder weg of schakelt u het uit.

#### **Het Connect Station kan niet rechtstreeks worden aangesloten op een smartphone of tablet.**

- Een smartphone of tablet kan niet rechtstreeks worden aangesloten op het Connect Station. Sluit deze aan via een access point (pag. 41).

## Opnamen overdragen

### U ontvangt geen e-mail van CANON iIMAGE GATEWAY wanneer u zich als nieuw lid aanmeldt.

- In sommige gevallen kunt u geen e-mails ontvangen van CANON iIMAGE GATEWAY. Dit is bijvoorbeeld het geval wanneer uw e-mailinstellingen geen e-mails van bepaalde domeinen accepteren enzovoort. Raadpleeg de Help op de CANON iIMAGE GATEWAY-site (<http://www.canon.com/cig>) voor meer informatie over de e-mailinstellingen.

## Afdrukken

### U kunt opnamen niet afdrukken.

- Zorg ervoor dat de printer, het access point, de router enzovoort is ingeschakeld.
- Controleer of de printer geen fout weergeeft.
- Zorg ervoor dat de printer is aangesloten op hetzelfde access point of dezelfde router als het Connect Station.

## Opnamen kopiëren naar een kaart

### Opnamen kunnen niet worden gekopieerd naar een kaart.

- Controleer of een CF-kaart of een SDXC-kaart is geplaatst (pag. 33).
- Schuif het schrijfbeveiligingsschuijfe van de SDXC-kaart naar de stand voor schrijven/wissen.
- Controleer de resterende capaciteit van de kaart.

## Foutmeldingen

### Er verschijnt een fout met betrekking tot het Connect Station op het tv-scherm.

- Voer de instructies in de foutmelding uit. Als u niet zeker weet hoe u het probleem moet oplossen, schrijft u de foutmelding op en neemt u contact op met het dichtstbijzijnde Canon Service Center.

## Back-ups maken en herstellen

### Er kan geen back-up van de gegevens worden gemaakt.

- Gebruik een zelfvoedende externe harde schijf met een capaciteit van 1 tot 2 TB.
- Een externe harde schijf voor back-up kan niet gebruikt worden voor het kopiëren van afbeeldingen.
- We raden aan om een nieuwe externe harde schijf te gebruiken voor back-up.

### De opnamen zijn verdwenen nadat ik de gegevens heb hersteld.

- Als u gegevens herstelt, worden opnamen waarvoor geen back-up is gemaakt, verwijderd.

## Knippen van lampen

### Alle lampen knippen.

- De firmware wordt bijgewerkt (pag. 71). De lampen stoppen met knippen wanneer de update is voltooid.

### Er wordt een foutmelding weergegeven tijdens de firmware-update.

- Selecteer onder het tabblad **[Voorkeuren: 𠄎]** de optie **[Firmware bijwerken]** om de firmware opnieuw bij te werken (pag. 71). Als de foutmelding blijft nadat u de firmware opnieuw hebt bijgewerkt, neemt u contact op met het dichtstbijzijnde Canon Service Center.

# Specificaties

## Ingebouwde harde schijf

- **Capaciteit**  
1 TB  
\* Omdat een deel van de schijfruimte door het systeem wordt gebruikt, bedraagt de aangegeven capaciteit minder dan 1 TB.

## Draadloos LAN

- **Compatibiliteit met standaarden**  
IEEE802.11b/g/n
- **Overdrachtsmethode**  
DS-SS-modulatie (IEEE 802.11b)  
OFDM-modulatie (IEEE 802.11g / n)
- **Verzendbereik**  
Circa 15 m  
\* Zonder obstakels tussen de zend- en ontvangstantennes en zonder radiostoring
- **Verzendfrequentie (centrale frequentie)**  
Frequentie: 2.412 - 2.462 MHz  
Kanaal: 1 - 11
- **Beveiliging**  
WEP, WPA-PSK (TKIP), WPA-PSK (AES), WPA2-PSK (TKIP), WPA2-PSK (AES)

## Wired LAN

- **Ethernet**  
10BASE-T, 100BASE-TX, 1000BASE-T

## Interface

- **USB**  
Gelijk aan Hi-Speed USB
- **HDMI OUT**  
Type A, compatibel met CEC
- **Kaartsleuf**  
CF-kaartsleuf, SD-geheugenkaartsleuf  
• Ondersteunde kaarten: CF-kaart (Type I of II, compatibel), SD-geheugenkaart, SDHC-geheugenkaart, SDXC-geheugenkaart (UHS-I, niet compatibel)  
\* CFast-kaarten worden niet ondersteund.

## Indelingen die kunnen worden weergegeven

- **Foto's**  
JPEG, RAW (alleen CR2)
- **Movies**  
MP4, MOV, AVCHD  
(Full HD-, HD- en VGA (SD)-opnamekwaliteit)

## Afmetingen en gewicht

- **Afmetingen (B x H x D)**  
Circa 155,6 x 51,1 x 155,6 mm (inclusief uitstekende delen)
- **Gewicht**  
Circa 570 g (alleen behuizing, met uitzondering van kaartsleufklepje)

## Gebruiksomgeving

- **Bedrijfstemperatuur en vochtigheid**  
0°C - 35°C, 20% - 85% relatieve vochtigheid (geen condensatie toegestaan)

## Stroomverbruik

- **Ingeschakeld / stand-by / uitgeschakeld**  
Max. 10 W / 9,5 W / 0,5 W

## Afstandsbediening

### Afstandsbediening (CS-RC1)

- **Verzendbereik**  
Circa 10 m
- **Hoek van ontvangstsignaal (voor het Connect Station)**  
Omhoog/omlaag/links/rechts: 25° in alle richtingen
- **Afmetingen (B x H x D)**  
Circa 41,3 x 15,1 x 125,5 mm
- **Gewicht**  
Circa 42 g (exclusief batterijen)

## AC-adapter

### AC-adapter (CA-PS700)

- **Nominaal ingangsvermogen**  
100-240 V AC (50/60 Hz)
- **Nominaal uitgangsvermogen**  
7,4 V DC / 2 A
- **DC-snoer**  
Circa 1,8 m
- **Afmetingen (B x H x D)**  
Circa 112,0 x 29,0 x 45,0 mm (exclusief netsnoer)
- **Gewicht**  
Circa 185 g (exclusief netsnoer)

- Alle bovenstaande specificaties zijn gebaseerd op de testnormen van Canon.
- De specificaties en de vormgeving van het product kunnen zonder voorafgaande kennisgeving worden gewijzigd.

## Waarschuwingen voor het gebruik van Wi-Fi (draadloos LAN) / NFC

### Landen en regio's die het gebruik van draadloos LAN/NFC toestaan

Het gebruik van draadloos LAN/NFC is beperkt in sommige landen en regio's en illegaal gebruik is strafbaar op grond van nationale of lokale wetgeving. Neem contact op met het dichtstbijzijnde Canon Service Center om inbreuken op de wetgeving voor draadloos LAN/NFC te vermijden.

Canon kan niet aansprakelijk worden gesteld voor problemen die ontstaan uit uw gebruik van draadloos LAN/NFC in andere landen en regio's.

---

### Modelnummer

CS100: DS586021

(inclusief model met WLAN-module:

AW-NU173)

(inclusief model met NFC-module:

CH9-1372)

---

Hierbij verklaart Canon Inc. dat deze CS100, CH9-1372 voldoet aan de essentiële eisen en aan de overige relevante bepalingen van Richtlijn 1999/5/EC.

Neem contact op met het volgende adres voor de oorspronkelijke conformiteitsverklaring:

#### **CANON EUROPA N.V.**

Bovenkerkerweg 59, 1185 XB  
Amstelveen, The Netherlands

#### **CANON INC.**

30-2, Shimomaruko 3-chome,  
Ohta-ku, Tokyo 146-8501, Japan



## Gebruik van draadloos LAN

- Volgens de regelgeving op buitenlandse handel is een exporttoestemming (of toestemming voor dienstentransacties) van de Japanse overheid vereist om strategische bronnen of diensten (inclusief dit product) buiten Japan te exporteren.

- Omdat dit product Amerikaanse coderingssoftware bevat, is het onderhevig aan de Amerikaanse exportregelgeving en mag het niet worden geëxporteerd of meegenomen naar een land dat onder VS-embargo staat.

- Zorg ervoor dat u de instellingen voor draadloos LAN die u gebruikt, noteert.

De instellingen voor draadloos LAN die voor dit product zijn opgeslagen, kunnen wijzigen of gewist worden door een verkeerd gebruik van het product, de effecten van radiogolven of statische elektriciteit of door een ongeluk of storing. Noteer uit voorzorg de instellingen voor draadloos LAN. Merk op dat Canon niet aansprakelijk kan worden gehouden voor rechtstreekse of onrechtstreekse schade of voor inkomensverlies als resultaat van het verminderen of verloren gaan van inhoud.

- Canon biedt geen compensatie voor schade als gevolg van het verlies of de diefstal van dit product.

Canon kan niet aansprakelijk worden gehouden voor schade of verlies als gevolg van ongeoorloofde toegang of gebruik van doelapparaten die op dit product zijn geregistreerd omwille van het verlies of de diefstal van het product.

- Gebruik het product zoals aangegeven in deze handleiding.

Gebruik de draadloze LAN-functie van dit product volgens de richtlijnen die in deze handleiding zijn beschreven. Canon kan niet aansprakelijk worden gehouden voor schade of verlies als de functie en het product worden gebruikt op andere manieren dan beschreven in de handleiding.

- Als u de draadloze LAN-functie wilt uitschakelen, schakelt u het Connect Station uit.

## Beveiligingsmaatregelen

Omdat draadloos LAN gebruikmaakt van radiogolven om signalen te verzenden, zijn de beveiligingsmaatregelen strikter dan wanneer het gebruik van een LAN-kabel is vereist. Houd rekening met de volgende punten wanneer u de draadloze LAN-functie gebruikt.

- Gebruik alleen netwerken waarvoor u de toestemming hebt.

Dit product zoekt naar draadloze LAN-netwerken in de buurt en geeft de resultaten weer op het scherm. Netwerken waarvoor u niet de toestemming hebt (onbekende netwerken), worden mogelijk ook weergegeven. Als u echter probeert verbinding te maken met dergelijke netwerken of deze gebruikt, kan dit als ongeoorloofde toegang worden beschouwd. Gebruik alleen netwerken waarvoor u de toestemming hebt en probeer geen verbinding te maken met onbekende netwerken.

Als de beveiligingsinstellingen niet correct zijn ingesteld, kunnen de volgende problemen optreden.

- Controle van verzendingen

Derden met kwaadaardige bedoelingen kunnen draadloze LAN-verzendingen controleren en proberen de gegevens die u verzendt, te verkrijgen.

- Ongeoorloofde netwerktoegang

Derden met kwaadaardige bedoelingen krijgen mogelijk ongeoorloofde toegang tot het netwerk dat u gebruikt om informatie te stelen, wijzigen of vernietigen. Bovendien kunt u het slachtoffer worden van andere soorten ongeoorloofde toegang zoals imitaties (waarbij iemand een identiteit aanneemt om toegang te krijgen tot ongeoorloofde informatie) of springplankaanvallen (waarbij iemand ongeoorloofde toegang krijgt tot uw netwerk als een springplank om zijn eigen sporen uit te wissen wanneer deze infiltreert in andere systemen).

Om te voorkomen dat dit soort problemen optreden, moet u uw draadloos LAN-netwerk goed beveiligen.

Gebruik alleen de draadloze LAN-functie van dit product als u een goede kennis hebt van draadloze LAN-beveiliging en houd rekening met de balans tussen de risico's en het gebruiksgemak wanneer u de beveiligingsinstellingen aanpast.

Complies with  
IMDA Standards  
DB00671





## Uitsluitend bestemd voor de Europese Unie en EER (Noorwegen, IJsland en Liechtenstein)

Met deze symbolen wordt aangegeven dat dit product in overeenstemming met de AEEA-richtlijn (2012/19/EU), de richtlijn 2006/66/EG betreffende batterijen en accu's en/of de plaatselijk geldende wetgeving waarin deze richtlijnen zijn geïmplementeerd, niet bij het normale huisvuil mag worden weggegooid.



Indien onder het hierboven getoonde symbool een chemisch symbool gedrukt staat, geeft dit in overeenstemming met de richtlijn betreffende batterijen en accu's aan dat deze batterij of accu een zwaar metaal bevat (Hg = kwik, Cd = cadmium, Pb = lood) waarvan de concentratie de toepasselijke drempelwaarde in overeenstemming met de genoemde richtlijn overschrijdt.



Dit product dient te worden ingeleverd bij een hiervoor aangewezen inzamelpunt, bijv. door dit in te leveren bij een hiertoe erkend verkooppunt bij aankoop van een gelijksoortig product, of bij een officiële inzameldienst voor de recycling van elektrische en elektronische apparatuur (EEA) en batterijen en accu's. Door de potentieel gevaarlijke stoffen die gewoonlijk gepaard gaan met EEA, kan onjuiste verwerking van dit type afval mogelijk nadelige gevolgen hebben voor het milieu en de menselijke gezondheid. Uw medewerking bij het op juiste wijze weggooiën van dit product draagt bij tot effectief gebruik van natuurlijke hulpbronnen.

Voor verdere informatie over recycling van dit product kunt u contact opnemen met uw plaatselijke gemeente, afvaldienst, officiële dienst voor klein chemisch afval of afvalstortplaats, of kunt u terecht op [www.canon-europe.com/weee](http://www.canon-europe.com/weee), of [www.canon-europe.com/battery](http://www.canon-europe.com/battery).

## Handelsmerken

- Het SDXC-logo is een handelsmerk van SD-3C, LLC.
- HDMI, het HDMI-logo en High-Definition Multimedia Interface zijn handelsmerken of gedeponeerde handelsmerken van HDMI Licensing LLC in de Verenigde Staten en andere landen.
- Het Wi-Fi CERTIFIED-logo en het Wi-Fi Protected Setup-merk zijn certificeringsmerken van de Wi-Fi Alliance.
- De afkorting WPS in de instellingsschermen van het Connect Station en in deze handleiding staat voor Wi-Fi Protected Setup.
- Het logo N is een handelsmerk of gedeponeerde handelsmerk van NFC Forum Inc. in de Verenigde Staten en andere landen.
- Gefabriceerd onder licentie van Dolby Laboratories.  
Dolby en het symbool met de dubbele D zijn handelsmerken van Dolby Laboratories.
- Alle overige handelsmerken zijn het eigendom van de respectieve eigenaren.



# Index

<b>A</b>	
Aanmelden .....	42, 43
Aansluitschema .....	12
Aan-uit .....	12, 16
Aansluiting .....	10
Indicator .....	10, 15, 17
Knop .....	10, 11, 15, 16
AC-adapter .....	11, 12
Account .....	54, 55, 70
Accucompartiment .....	11, 14
Achtergrondmuziek .....	36, 38, 67
Afdrukken .....	32, 38, 39
Instellingen .....	39
Afmelden .....	48
Afspeelinstellingen .....	30, 36, 38, 48
Afstandsbediening .....	11, 14
Album .....	35, 36, 37
Automatisch maken .....	35
Bekijken .....	35, 36, 44
Bewerken .....	37
Lijst .....	35, 44, 58
Maken .....	30, 35
Ontvangen .....	59
Opmerking .....	48
Titel .....	48
Toevoegen .....	32
Verwijderen .....	37
Verzenden .....	59, 60
Alle opnamen kopiëren .....	33
Alle opnamen verwijderen .....	33
<b>B</b>	
Back-up .....	3, 13, 73
Bekabelde verbinding .....	25
Beveiligen .....	38
<b>C</b>	
Camera/camcorder	
Gegevensverzameling .....	70
CANON iMAGE GATEWAY .....	53
Account .....	54, 55, 70
Lid worden (registreren) .....	53
Onlinealbum .....	53
Classificatie .....	32, 38
Computer .....	12, 13, 41
Connect Station .....	49
Contactpersonen .....	56, 60
<b>D</b>	
Datum/tijd .....	18, 68
Delen .....	66
Diavoorstelling .....	30, 32, 36, 38, 44, 48
Draadloze verbinding .....	22
<b>E</b>	
Eigenschappen .....	48
Encryptiesleutel .....	19
Externe harde schijf .....	12, 13, 73
Formatteren .....	74
<b>F</b>	
Firmware .....	71
Fout .....	17, 28, 77
<b>G</b>	
Gegevens herstellen → Herstellen	
<b>H</b>	
HDMI .....	13, 14
Aansluiting .....	10
Apparaatbediening (HDMI CEC) .....	71
Kabel .....	12, 13
Herstellen .....	74
<b>I</b>	
Instellingen initialiseren .....	71
Interfacekabel .....	12, 13, 25
IP-adres .....	43
<b>K</b>	
Kaart .....	9, 12, 13, 23
Kopiëren .....	33, 37
Opnamen importeren .....	24
Plaatsen .....	24
Sleuf .....	10
Verwijderen .....	24
<b>L</b>	
Lamp melding nieuw beeld .....	10, 27, 29
LAN .....	13, 16
Aansluiting .....	10
Kabel .....	12, 13
Lees-/schrijfindicator .....	10, 24, 25, 27
Low-levelformattering .....	72, 74
<b>M</b>	
Maand van opname .....	31
Miniaturaafbeelding .....	29, 31, 36, 44
Muziek .....	36, 38, 67
<b>N</b>	
Ⓝ (N-markering) .....	22, 41
Naam van access point .....	19

Netwerk zoeken.....	19, 69
NFC.....	22, 41
Aansluitpunt.....	10, 22, 42
Nieuwe opnamen.....	29, 60

## O

Oorspronkelijke instelling.....	17
Opmerking.....	48
Opname-importstatus.....	26, 28
Opname-informatie.....	38
Opnamen bekijken volgens gebruikte model van camera/camcorder.....	31
Opnamen classificeren → Classificatie	
Opnamen overdragen.....	52
Opnamenlijst.....	31
Overgangseffect.....	48, 67

## P

PictBridge.....	13, 39
Printer.....	12, 13, 39

## R

Roteren.....	30, 32, 38
Router.....	12, 13, 16

## S

Smartphone.....	12, 13, 41
Snel vegen.....	44
SSID → Naam van access point	
Stand-bystand.....	16
Startscherm.....	20
Status.....	48

## T

Taal.....	17, 67
Tablet.....	12, 13, 41
Tikken.....	44

## U

Uploaden.....	45, 48
USB.....	13
Aansluiting.....	10, 25
Kabel.....	12, 13

## V

Verificatiecode.....	55
Verwerkingsstatus.....	27, 28, 69
Verzoek om goedkeuring.....	56
Voorkeuren.....	67

## W

Wachtwoord → Encryptiesleutel	
Webbrowser.....	41

Webservice.....	12, 53, 66
Wi-Fi-lamp.....	10, 22, 27
Wired LAN.....	16
Wissen.....	30, 32, 33, 38, 72
WPS.....	18, 69
Modus pincode (persoonlijk identificatienummer).....	69
Push Button	
Connection-modus (PBC).....	18, 69



- De beschrijvingen in deze instructiehandleiding zijn in februari 2017 geactualiseerd. Voor informatie over de compatibiliteit van de producten van na deze datum kunt u zich wenden tot een Canon Service Center.
- De interface of functies van dit product kunnen worden gewijzigd vanwege productverbeteringen of firmware-updates. In dit geval kunnen de voorbeeldschermen of bedieningsinstructies in deze handleiding verschillen van de schermen of bediening van het eigenlijke product.  
Voor de instructiehandleiding met betrekking tot verbeteringen of firmware-updates raadpleegt u de Canon-website.