

## Operating Instructions

### OLED TV

English

Nederlands

Русский

Model No.

**TX-55HZW1004 TX-55HZC1004**

**TX-65HZW1004 TX-65HZC1004**



(image: TX-65HZW1004)

eHELP

**For more detailed instructions, please refer to [eHELP]  
(Built-in Operating Instructions).**

- How to use [eHELP] ➔ (p. 23)

Thank you for purchasing this Panasonic product.

Please read these instructions carefully before operating this product and retain them for future reference.

Please carefully read the "Safety Precautions" of this manual before use.

The images shown in this manual are for illustrative purposes only.

Please refer to Pan European Guarantee Card if you need to contact your local Panasonic dealer for assistance.



TQB0E2906P2

# Contents

## Be Sure to Read

Important Notice	3
Safety Precautions	5
Accessories	9
Installing the TV	9
Installing the wall-hanging bracket	12
Connections	13
Cable arrangement	18
Identifying Controls	19
First time Auto Setup	21
Watching TV	22
How to Use eHELP	23
FAQs	24
Maintenance	25
Specifications	26



The terms HDMI and HDMI High-Definition Multimedia Interface, and the HDMI Logo are trademarks or registered trademarks of HDMI Licensing Administrator, Inc. in the United States and other countries.

Dolby, Dolby Vision, Dolby Atmos, Dolby Audio, and the double-D symbol are trademarks of Dolby Laboratories. Manufactured under license from Dolby Laboratories. Confidential unpublished works. Copyright © 2012-2019 Dolby Laboratories. All rights reserved.

The Bluetooth® word mark and logos are registered trademarks owned by Bluetooth SIG, Inc. and any use of such marks by Panasonic Corporation is under license.

DVB and the DVB logos are trademarks of the DVB Project.

x.v.Colour™ is a trademark.

DiSEqC™ is a trademark of EUTELSAT.

This product complies with the UHD Alliance Technical Specification: UHDA Specified Reference Mode, Version 1.0.1. FILMMAKER MODE™ logo is a trademark of the UHD Alliance, Inc. in the United States and other countries.

- For information about the trademarks, refer to [eHELP] (Search by Purpose > Read first > Before use > Licence).

The illustration for TX-65HZW1004 is used in this manual unless otherwise mentioned. Illustrations shown may be different depending on the model.

## Important Notice

### Do not display any still part of the image for a long period

In such cases the still part of the image remains dimly on the screen ("image retention"). This is not considered a malfunction and is not covered by the warranty.

- Typical still image parts:

- Still images shown continuously on the same area (ex. channel number, channel logo, other logos or title image, etc.)
- Still or moving pictures viewed in 4:3 or 14:9 aspect ratio, etc.
- Video games



- To avoid image retention, the screen saver may be activated (OLED logo moves) or the on-screen message may move after a few minutes if no signals are sent or no operations are performed.
- Set [Logo Luminance Control] to [Max] to avoid image retention.  
[eHELP] (Search by Purpose > Settings > Picture > Screen Settings > Logo Luminance Control)
- To avoid image retention, the screen may become dim when the motionless image is displayed. This is not a malfunction. The brightness of the screen returns to the previous level when the active image is displayed.
- Be sure to turn the TV off with the remote control to perform the panel maintenance. During the panel maintenance, LED turns to orange. (p. 21) The maintenance works as necessary.
- Set aspect ratio to [4:3 Full] for 4:3 image. For details, refer to [eHELP] (Search by Purpose > Watching > For best picture).
- For more information  
➔ **"Panel maintenance" (p. 21)**

## Notice for DVB / Data broadcasting / IPTV functions

- This TV is designed to meet the standards (as of August, 2019) of DVB-T / T2 (MPEG2, MPEG4-AVC(H.264) and MPEG HEVC(H.265)) digital terrestrial services, DVB-C (MPEG2, MPEG4-AVC(H.264) and MPEG HEVC(H.265)) digital cable services and DVB-S (MPEG2, MPEG4-AVC(H.264) and MPEG HEVC(H.265)) digital satellite services.  
Consult your local dealer for availability of DVB-T / T2 or DVB-S services in your area.  
Consult your cable service provider for availability of DVB-C services with this TV.
- This TV may not work correctly with the signal which does not meet the standards of DVB-T / T2, DVB-C or DVB-S.
- Not all the features are available depending on the country, area, broadcaster, service provider, satellite and network environment.
- Not all CI modules work properly with this TV. Consult your service provider about the available CI module.
- This TV may not work correctly with CI module that is not approved by the service provider.
- Additional fees may be charged depending on the service provider.
- Compatibility with future services is not guaranteed.

---

Internet apps are provided by their respective service providers, and may be changed, interrupted, or discontinued at any time.

Panasonic assumes no responsibility and makes no warranty for the availability or the continuity of the services.

---

Panasonic does not guarantee operation and performance of peripheral devices made by other manufacturers; and we disclaim any liability or damage arising from operation and/or performance from usage of such other maker's peripheral devices.

---

## Handling of customer information

Certain customer information such as IP address of your device (this TV)'s network interface will be collected as soon as you connect your Panasonic-branded smart television (this TV) or other devices to the internet (excerpted from our privacy policy). We do this to protect our customers and the integrity of our Service as well as to protect the rights or property of Panasonic. If you wish to know more about the processing of your information in this context, please refer to the full text of our privacy policy displayed at [eHELP] (Search by Purpose > Network > Network settings > Terms of Service and Settings).

When using Internet connecting function of this TV, after agreeing (in the jurisdictions where customer's consent is required to collect personal information under applicable privacy laws) to or reviewing Panasonic's terms of service / privacy policy (hereinafter referred to as terms and conditions etc.), customer information on the use of this unit may be collected and used according to terms and conditions etc.

For details of terms of service / privacy policy, refer to [eHELP] (Search by Purpose > Network > Network settings > Terms of Service and Settings).

Customer's personal information may be recorded on this TV by broadcasting organization or application provider. Before repairing, transferring or discarding this TV, erase all the information recorded on this TV according to the following procedure.

[eHELP] (Search by Purpose > Functions > Shipping Condition)

Customer information may be collected by provider via application provided by third parties on this TV or website. Please confirm the terms and conditions etc. of provider in advance.

- Panasonic will not be held responsible for collecting or using customer information via application provided by third party on this TV or website.
  - When entering your credit card number, name, etc., pay special attention to the trustworthiness of the provider.
  - Registered information may be registered in the server etc. of provider. Before repairing, transferring or discarding this TV, be sure to erase the information according to the terms and conditions etc. of provider.
-

The recording and playback of content on this or any other device may require permission from the owner of the copyright or other such rights in that content. Panasonic has no authority to and does not grant you that permission and explicitly disclaims any right, ability or intention to obtain such permission on your behalf. It is your responsibility to ensure that your use of this or any other device complies with applicable copyright legislation in your country. Please refer to that legislation for more information on the relevant laws and regulations involved or contact the owner of the rights in the content you wish to record or playback.

This product is licensed under the AVC patent portfolio license for the personal use of a consumer or other uses in which it does not receive remuneration to (i) encode video in compliance with the AVC Standard ("AVC Video") and/or (ii) decode AVC Video that was encoded by a consumer engaged in a personal activity and/or was obtained from a video provider licensed to provide AVC Video. No license is granted or shall be implied for any other use.

Additional information may be obtained from MPEG LA, LLC.

See <http://www.mpegla.com>.



This mark indicates the product operates on AC voltage.



This mark indicates a Class II or double insulated electrical appliance wherein the product does not require a safety connection to electrical earth (ground).

Transport only in upright position.

## Safety Precautions

To help avoid risk of electrical shock, fire, damage or injury, please follow the warnings and cautions below:

### ■ Mains plug and lead

#### Warning

If you detect anything unusual, immediately remove the mains plug.



- Mains plug types vary between countries.

- This TV is designed to operate on AC ~ 220-240 V, 50 / 60 Hz.
- Insert the mains plug fully into the mains socket.
- To turn Off the apparatus completely, you must pull the mains plug out of the mains socket.

Consequently, the mains plug should be easily accessible at all times.

- Disconnect the mains plug when cleaning the TV.
- Do not touch the mains plug with wet hands.



- Do not damage the mains lead.

- Do not place a heavy object on the lead.



- Do not place the lead near a high temperature object.



- Do not pull on the lead. Hold onto the mains plug body when disconnecting the plug.



- Do not move the TV with the lead plugged into a mains socket.
- Do not twist the lead, bend it excessively or stretch it.
- Do not use a damaged mains plug or mains socket.
- Ensure the TV does not crush the mains lead.

## Take care

### Warning

- Do not remove covers and never modify the TV yourself as live parts are accessible and risk of electric shock when they are removed. There are no user serviceable parts inside.
- Do not expose the TV to rain or excessive moisture. This TV must not be exposed to dripping or splashing water and objects filled with liquid, such as vases, must not be placed on top of or above the TV.
- Do not insert foreign objects into the TV through the air vents.
- If the TV is used in an area where insects may easily enter the TV.



- It is possible for insects to enter the TV, such as small flies, spiders, ants, etc. which may cause damage to the TV or become trapped in an area visible on the TV, e.g. within the screen.
- If the TV is used in an environment where there is dust or smoke.

It is possible for dust/smoke particles to enter the TV through the air vents during normal operation which can become trapped inside the unit. This may cause overheating, malfunction, deterioration in picture quality, etc.

- Do not use an unapproved pedestal / mounting equipment. Be sure to ask your local Panasonic dealer to perform the setup or installation of approved wall-hanging brackets.
- Do not apply any strong force or impact to the display panel.
- Ensure that children do not climb on the TV.
- Do not place the TV on sloping or unstable surfaces, and ensure that the TV does not hang over the edge of the base.



### Warning Stability Hazard

A TV may fall, causing serious personal injury or death. Many injuries, particularly to children, can be avoided by taking simple precautions such as:

- ALWAYS use cabinets or stands or mounting methods recommended by the manufacturer of the TV.
- ALWAYS use furniture that can safely support the TV.
- ALWAYS ensure the TV is not overhanging the edge of the supporting furniture.
- ALWAYS educate children about the dangers of climbing on furniture to reach the TV or its controls.
- ALWAYS route cords and cables connected to your TV so they cannot be tripped over, pulled or grabbed.
- NEVER place a TV in an unstable location.
- NEVER place the TV on tall furniture (for example, cupboards or bookcases) without anchoring both the furniture and the TV to a suitable support.
- NEVER place the TV on cloth or other materials that may be located between the TV and supporting furniture.
- NEVER place items that might tempt children to climb, such as toys and remote controls, on the top of the TV or furniture on which the TV is placed.

If the existing TV is going to be retained and relocated, the same considerations as above should be applied.

- This TV is designed for table-top use.
- Do not expose the TV to direct sunlight and other sources of heat.



**To prevent the spread of fire, keep candles or other open flames away from this product at all times**



## ■ Suffocation / Choking Hazard

### Warning

- The packaging of this product may cause suffocation, and some of the parts are small and may present a choking hazard to young children. Keep these parts out of reach of young children.

## ■ Pedestal

### Warning

- Do not disassemble or modify the pedestal.

### Caution

- Do not use any pedestal other than the one provided with this TV.
- Do not use the pedestal if it becomes warped or physically damaged. If this occurs, contact your nearest Panasonic dealer immediately.
- During setup, make sure that all screws are securely tightened.
- Ensure that the TV does not suffer any impact during installation of the pedestal.
- Ensure that children do not climb onto the pedestal.
- Install or remove the TV from the pedestal with at least two people.
- Install or remove the TV according to the specified procedure.

## ■ Radio waves

### Warning

- Do not use the TV in any medical institutions or locations with medical equipment. Radio waves may interfere with the medical equipment and may cause accidents due to malfunction.
- Do not use the TV near any automatic control equipment such as automatic doors or fire alarms. Radio waves may interfere with the automatic control equipment and may cause accidents due to malfunction.
- Keep at least 15 cm away from the TV if you have a cardiac pacemaker. Radio waves may interfere with the operation of the pacemaker.
- Do not disassemble or alter the TV in any way.

## ■ Built-in wireless LAN

### Caution

- Do not use the built-in wireless LAN to connect to any wireless network (SSID\*) for which you do not have usage rights. Such networks may be listed as a result of searches. However, using them may be regarded as illegal access.

\* SSID is a name for identifying a particular wireless network for transmission.

- Do not subject the built-in wireless LAN to high temperatures, direct sunlight or moisture.
- Data transmitted and received over radio waves may be intercepted and monitored.
- The built-in wireless LAN uses 2.4 GHz and 5 GHz frequency bands. To avoid malfunctions or slow response caused by radio wave interference when using the built-in wireless LAN, keep the TV away from other devices that use 2.4 GHz and 5 GHz signals such as other wireless LAN devices, microwave ovens, and mobile phones.
- When problems occur due to static electricity, etc., the TV might stop operating to protect itself. In this case, turn the TV off at the Mains power On / Off switch, then turn it back on.

## ■ Bluetooth® wireless technology

### Caution

- The TV uses the 2.4 GHz radio frequency ISM band (Bluetooth®). To avoid malfunctions or slow response caused by radio wave interference, keep the TV away from the devices such as other wireless LAN devices, other Bluetooth devices, microwaves, mobile phones and the devices that use 2.4 GHz signal.

## ■ Ventilation

### Caution

Allow sufficient space (at least 10 cm) around the TV in order to help prevent excessive heat, which could lead to early failure of some electronic components.

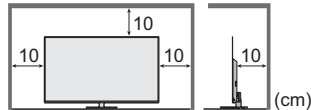

- Ventilation should not be impeded by covering the ventilation openings with items such as newspapers, tablecloths and curtains.

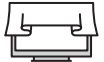

- Whether you are using a pedestal or not, always ensure the vents at the bottom of the TV are not blocked and there is sufficient space to enable adequate ventilation.

## ■ Moving the TV

### Caution

Before moving the TV, disconnect all cables.

- At least two people are required to move the TV to prevent injury that may be caused by the tipping or falling of TV.
- Do not hold the screen part as shown below when moving the TV. This may cause malfunction or damage.

How to carry the TV. ➔ (p. 10)

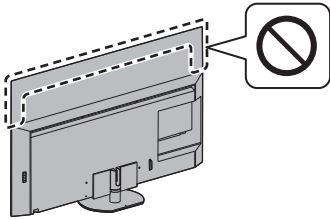

- Transport only in upright position. Transporting the TV with its display panel facing upwards or downwards may cause damage to the internal circuitry.

## ■ When not in use for a long time

### Caution

This TV will still consume some power even in the Off mode, as long as the mains plug is still connected to a live mains socket.

- Remove the mains plug from the wall socket when the TV is not in use for a prolonged period of time.

## ■ Excessive volume

### Caution

- Do not expose your ears to excessive volume from the headphones. Irreversible damage can be caused.
- If you hear a drumming noise in your ears, turn down the volume or temporarily stop using the headphones.



## ■ Battery for the Remote Control

### Caution

- Incorrect installation may cause battery leakage, corrosion and explosion.
- Replace only with the same or equivalent type.
- Do not mix old and new batteries.
- Do not mix different battery types (such as alkaline and manganese batteries).
- Do not use rechargeable batteries (Ni-Cd, etc.).
- Do not burn or break up batteries.
- Do not expose batteries to excessive heat such as sunshine, fire or the like.
- Make sure you dispose of batteries correctly.
- Remove the battery from the unit when not using for a prolonged period of time to prevent battery leakage, corrosion and explosion.

## OLED TV

### Declaration of Conformity (DoC)

"Hereby, Panasonic Corporation declares that this TV is in compliance with the essential requirements and other relevant provisions of the Directive 2014/53/EU."

If you want to get a copy of the original DoC of this TV, please visit the following website:

<https://www.ptc.panasonic.eu/compliance-documents>

Authorized Representative:

Panasonic Testing Centre

Panasonic Marketing Europe GmbH

Winsbergring 15, D-22525 Hamburg, Germany



5.15 – 5.35 GHz band of wireless LAN is restricted to indoor operation only in the following countries.

Austria, Belgium, Bulgaria, Czech Republic, Denmark, Estonia, France, Germany, Iceland, Italy, Greece, Spain, Cyprus, Latvia, Liechtenstein, Lithuania, Luxembourg, Hungary, Malta, Netherlands, Norway, Poland, Portugal, Romania, Slovenia, Slovakia, Turkey, Finland, Sweden, Switzerland, Croatia

### Maximum radio-frequency power transmitted in the frequency bands

Type of wireless	Frequency band	Maximum EIRP
Wireless LAN	2412-2472 MHz	20 dBm
	5150-5250 MHz	23 dBm
	5250-5350 MHz	23 dBm
	5470-5725 MHz	23 dBm
Bluetooth	2402-2480 MHz	9 dBm



# Accessories

## Standard accessories

### Remote Control

- ➔ (p. 19)
- N2QAYA000219



### Pedestal

- ➔ (p. 9)

### Batteries (2)

- R03
- ➔ (p. 20)



### Operating Instructions

### Pan European Guarantee Card

- Accessories may not be placed all together. Take care not to throw them away unintentionally.

# Installing the TV

## A Pedestal

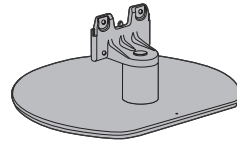

## B Assembly screw (4)



M4 × 15

## C Cable cover

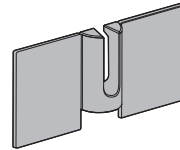

## Preparations

- Do not hold the screen panel part.
- Make sure not to scratch or break the TV.
- Do not place the TV temporarily on the floor or desk.

## Assembling the pedestal

- Insert the pedestal firmly, otherwise it may come off when setting up the TV.
- Do not assemble the pedestal by any method other than those specified below.

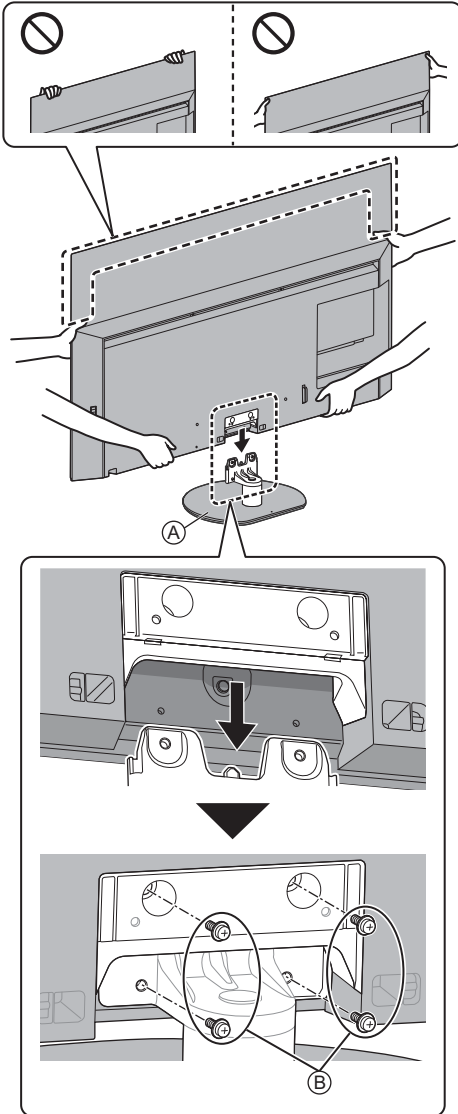

## Attaching the cable cover

- Be careful not to nip the cables between the TV and the cable cover.
- Do not apply load to the cable cover.

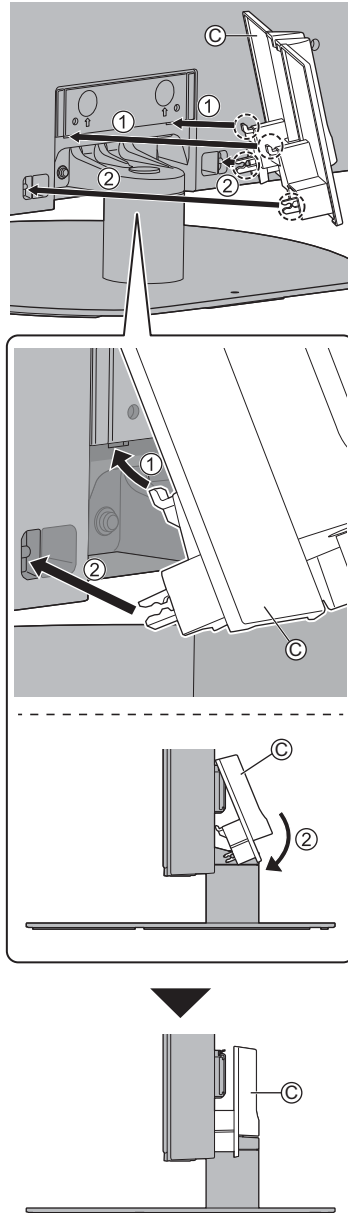

- To remove from the TV:

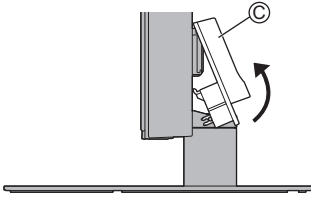

## Adjusting the panel to your desired angle

- Do not place any objects within the full rotation range.

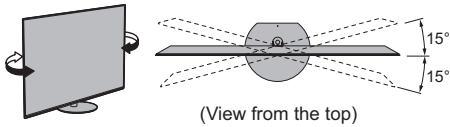

## Removing the pedestal

Be sure to remove the pedestal in the following procedures when you use the wall-hanging bracket or repack the TV.

- 1 Remove the cable cover ©.
- 2 Remove the assembly screws © from the pedestal.
- 3 Pull out the pedestal from the TV.

# Installing the wall-hanging bracket

Please contact your local Panasonic dealer to purchase the recommended wall-hanging bracket.

## Accessories (wall-hanging parts)

### (A) Spacer nut (2)



### ■ Preparation

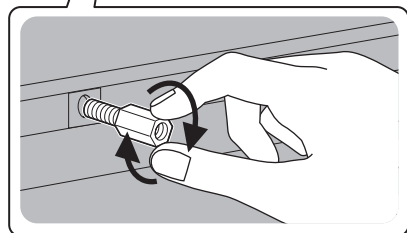
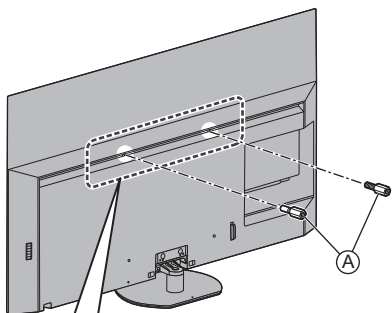

### Attach the spacer nut

When changing to installation with pedestal, remove the spacer nut.

- To remove the spacer nut, use a spanner or the like.

- Holes for wall-hanging bracket installation  
Rear of the TV

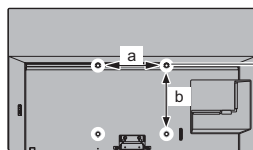

55-inch model

a: 400 mm

b: 300 mm

65-inch model

a: 400 mm

b: 400 mm

(View from the side)

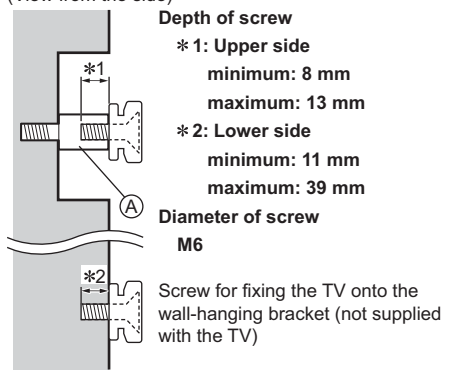

### Warning

- Using other wall-hanging brackets, or installing a wall-hanging bracket by yourself have the risk of personal injury and product damage. In order to maintain the unit's performance and safety, be absolutely sure to ask your dealer or a licensed contractor to secure the wall-hanging brackets. Any damage caused by installing without a qualified installer will void your warranty.
- Carefully read the instructions accompanying optional accessories, and be absolutely sure to take steps to prevent the TV from falling off.
- Handle the TV carefully during installation since subjecting it to impact or other forces may cause product damage.
- Take care when fixing wall brackets to the wall. Always ensure that there are no electrical cables or pipes in the wall before hanging bracket.
- To prevent fall and injury, remove the TV from its fixed wall position when it is no longer in use.

# Connections

- External equipment and cables shown are not supplied with this TV.
- Please ensure that the unit is disconnected from the mains socket before attaching or disconnecting any cables.
- Check the terminal type and cable plugs are correct for connection.
- Use a fully wired HDMI compliant cable.
- Keep the TV away from electronic equipment (video equipment, etc.) or equipment with an infrared sensor, otherwise distortion of image / sound may occur or operation of other equipment may be affected.
- Please also read the manual of the equipment being connected.

## Terminals

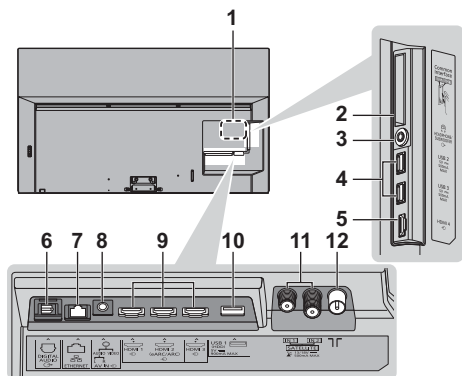

- 1 Model name plate
- 2 CI slot 1 - 2 ➔ (p. 17)
- 3 Headphone / Subwoofer jack ➔ (p. 17)
- 4 USB 2 - 3 port  
== This symbol indicates DC operation.
- 5 HDMI 4
- 6 DIGITAL AUDIO OUT ➔ (p. 17)
- 7 ETHERNET terminal ➔ (p. 15)
- 8 AV IN ➔ (p. 16)
- 9 HDMI 1 - 3 ➔ (p. 15, 16)
- 10 USB 1 port  
== This symbol indicates DC operation.
- 11 Satellite terminal ➔ (p. 13)
- 12 Terrestrial / cable terminal ➔ (p. 13)

- To watch content in 4K format, use HDMI terminal.  
➔ (p. 16)

## Basic connections

### ■ Mains lead

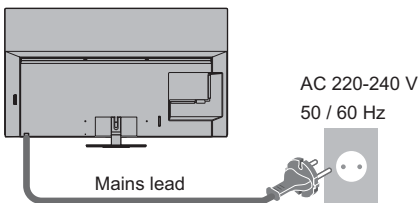

### ■ Aerial

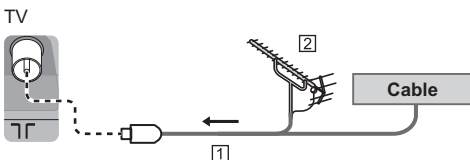

- 1 RF cable
  - 2 Terrestrial aerial
- For DVB-C, DVB-T, Analogue

## Satellite connection

- For DVB-S

### ■ Dual Tuner (DiSEqC)

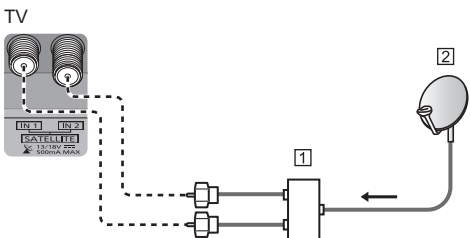

- 1 Satellite cables with Multiswitch
- 2 Satellite dish

### ■ Dual Tuner (Single Cable System)

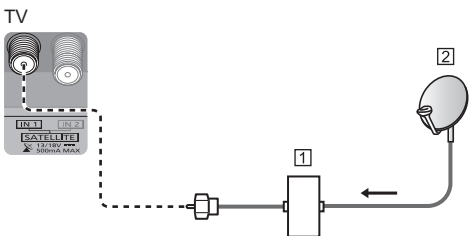

- 1 Satellite cable with Single Cable router
- 2 Satellite dish

## ■ Single Tuner

TV

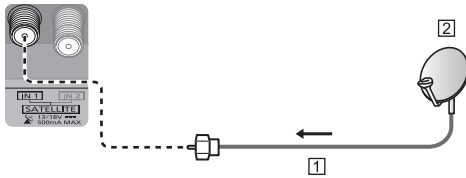

- 1 Satellite cable
- 2 Satellite dish

- To ensure your satellite dish is correctly installed, please consult your local dealer. Also consult the received satellite broadcasting companies for details.

## DVB-via-IP server connection

This TV can be configured as a DVB-via-IP server to provide broadcast streaming to another TV supporting DVB-via-IP client function or SAT>IP compatible devices.

TV

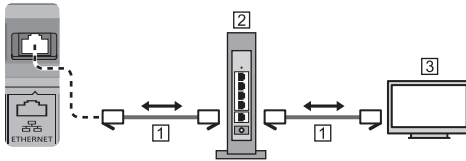

- 1 LAN cable (Shielded)
  - Use Shielded Twist Pair (STP) LAN cable.
- 2 Hub / Router
- 3 DVB-via-IP client (Panasonic TV, etc.)
  - This function may not be available depending on network condition and broadcast.
  - Dual tuner function (watching or recording 2 programmes simultaneously, etc.) is not available while using DVB-via-IP server function.
  - For details, refer to [eHELP] (Search by Purpose > Functions > DVB-via-IP).

## DVB-via-IP client connection

This TV has DVB-via-IP client function and can connect to DVB-via-IP server or SAT>IP compatible servers to receive broadcast streaming.

- It is recommended to connect to DVB-via-IP server with a LAN cable.

### ■ Wired connection

TV

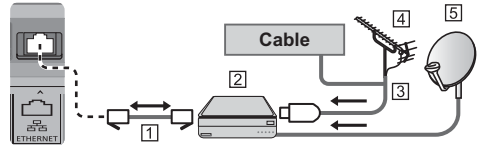

- 1 LAN cable (Shielded)
  - Use Shielded Twist Pair (STP) LAN cable.
- 2 DVB-via-IP server
- 3 RF cable
- 4 Terrestrial aerial
- 5 Satellite dish

### ■ Wireless connection

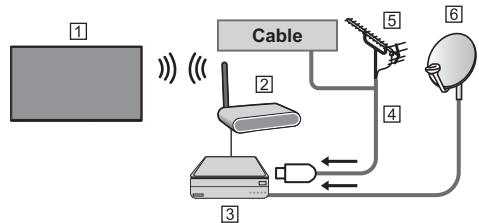

- 1 Built-in wireless LAN (Rear of the TV)
- 2 Access point
- 3 DVB-via-IP server
- 4 RF cable
- 5 Terrestrial aerial
- 6 Satellite dish
  - This function may not be available depending on network condition and broadcast.
  - For information about the connections, read the manual of the DVB-via-IP server.
  - For details, refer to [eHELP] (Search by Purpose > Functions > DVB-via-IP).

## AV devices

### ■ DVD Recorder / Blu-ray Recorder, etc.

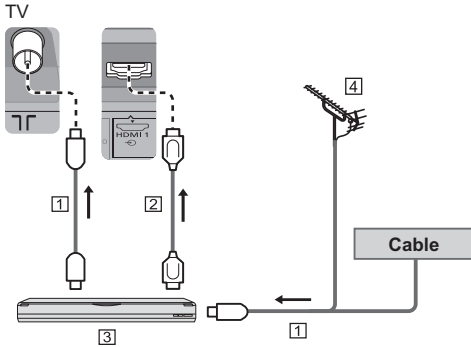

- 1 RF cable
- 2 HDMI cable
- 3 DVD Recorder / Blu-ray Recorder, etc.
- 4 Terrestrial aerial

### ■ Set top box

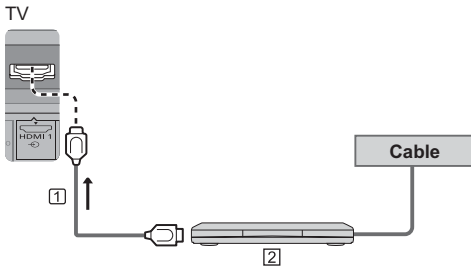

- 1 HDMI cable
- 2 Set top box

## Network

A broadband network environment is required to be able to use internet services.

- If you do not have any broadband network services, please consult your retailer for assistance.
- Prepare the internet environment for wired connection or wireless connection.
- Setup of the network connection will start when first using the TV. ➔ (p. 21)

### ■ Wired connection

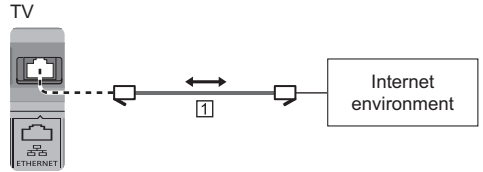

- 1 LAN cable (Shielded)
  - Use Shielded Twist Pair (STP) LAN cable.

### ■ Wireless connection



- 1 Built-in wireless LAN (Rear of the TV)
- 2 Access point

## Connections for 4K / HDR compatible equipment

TV

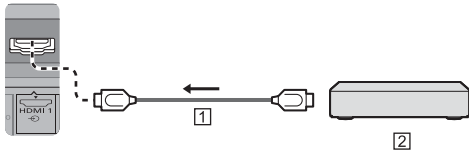

① HDMI cable

② 4K / HDR compatible equipment

- Reproduces the image more precisely with the expanded colour gamut when connecting the 4K-compatible equipment. Mode2 is a mode that supports higher definition signals than Mode1. Set to Mode1 when the image or sound in HDMI input is not played properly.
- Connect the 4K compatible equipment to HDMI terminal using a 4K compatible cable and you can watch content in 4K format.
- Supporting HDR does not increase the peak brightness capabilities of the TV panel.

### ■ [HDMI Auto Setting] (Setup Menu)

Reproduces the image more precisely with the expanded colour gamut when connecting the 4K compatible equipment. Select the mode depending on the equipment.

[Mode1]:

For better compatibility. Set to [Mode1] when the image or sound in HDMI input is not played properly.

[Mode2]:

For the 4K compatible equipment that has the function to output the image precisely with the expanded colour gamut

- To change the mode
  1. Select the HDMI input mode connected to the equipment.
  2. Display the menu and select [HDMI Auto Setting] (Setup Menu).
- For information about the valid format, refer to [eHELP] (Search by Purpose > Watching > 4K resolution > HDMI Auto Setting).

## Other connections

### ■ DVD Player / Camcorder / Game equipment (VIDEO equipment)

TV

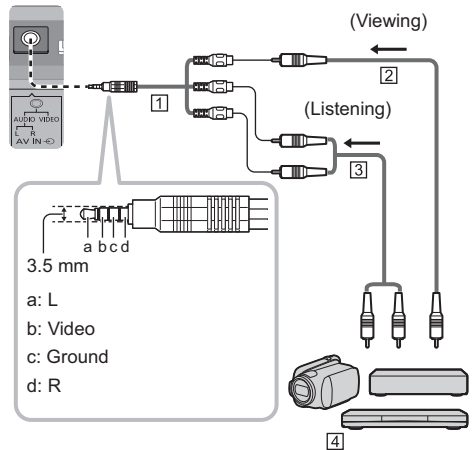

① AV adaptor (Shielded / not supplied)

② Composite video cable (Shielded)

- Use shielded composite cable.

③ Audio cable (Shielded)

- Use shielded audio cables.

④ DVD Player / Camcorder / Game equipment

### ■ Amplifier (listening with external speakers)

- To enjoy multi-channel sound from external equipment (e.g. Dolby Digital 5.1ch), connect the equipment to the amplifier. For information about the connections, read the manuals of the equipment and amplifier.

TV

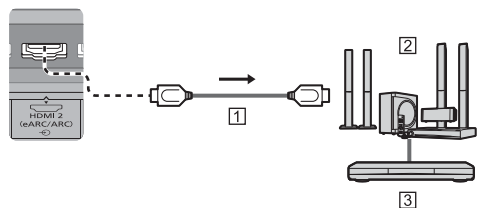

① HDMI cable

② Amplifier with speaker system

③ External equipment (DVD Player, etc.)

- Use HDMI2 to connect the TV to an amplifier which has eARC (Enhanced Audio Return Channel) / ARC (Audio Return Channel) function.



- If connecting to an amplifier without eARC / ARC function, use DIGITAL AUDIO.

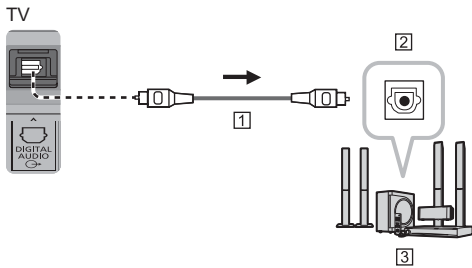

- ① Optical cable
- ② DIGITAL AUDIO IN
- ③ e.g. Amplifier with speaker system

### ■ Headphones

- To use headphones, set [Headphone Terminal Output] to [Headphone].
- For information about the headphone terminal output settings, refer to [eHELP] (Search by Purpose > Settings > Sound).

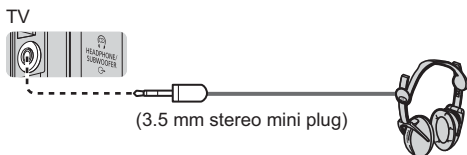

(3.5 mm stereo mini plug)

### ■ Subwoofer

- To use the subwoofer, set [Headphone Terminal Output] to [Sub Woofer]. (The subwoofer output from the TV is the same for both L and R.)
- For information about the headphone terminal output settings, refer to [eHELP] (Search by Purpose > Settings > Sound).

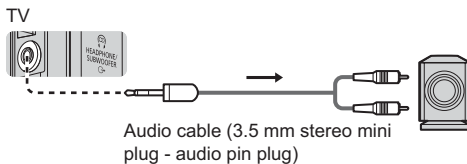

Audio cable (3.5 mm stereo mini plug - audio pin plug)

### ■ Common Interface

- Turn the TV off with Mains Power On / Off switch whenever inserting or removing the CI module.
- If a smart card and a CI module come as a set, first insert the CI module, then insert the smart card into the CI module.
- Insert or remove the CI module completely in the correct direction as shown.
- Normally encrypted channels will appear. (Viewable channels and their features depend on the CI module.)

If encrypted channels do not appear

#### ➔ [Common Interface] in the Setup Menu

- There might be some CI modules in the market with older firmware versions that do not work fully interoperable with this new CI+ v1.4 TV. In this case, please contact your content provider.
- For details, refer to [eHELP] (Search by Purpose > Functions > Common Interface), read the manual of the CI module, or check with the content provider.
- Be sure to remove the CI module card, etc. before repairing, transferring or discarding.

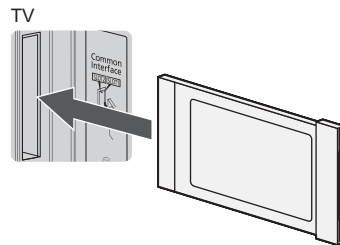

CI module

### ■ USB HDD (for recording)

- Use USB 1 port for connecting the USB HDD.
- For details, refer to [eHELP] (Search by Purpose > Recording).

### ■ VIERA Link

- Use HDMI1 - 4 for VIERA Link connection.
- For details, refer to [eHELP] (Search by Purpose > Functions > VIERA Link "HDAVI Control™").

# Cable arrangement

Fix the cables using the cable tie, cable clamp, etc. and then attach the cable cover to the TV.

## ■ Fixing the Mains lead using the cable tie

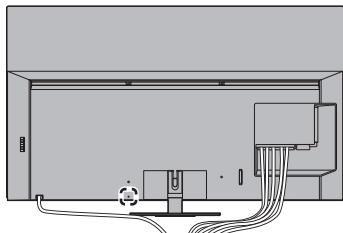

### Attach the cable tie

Insert the cable tie of the mains lead in a hole

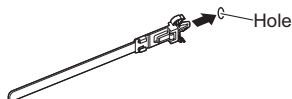

### Bundle the cables



### To loosen:



### To remove from the TV:

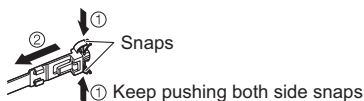

## ■ Fixing the cables using the cable clamp

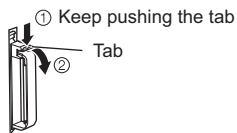
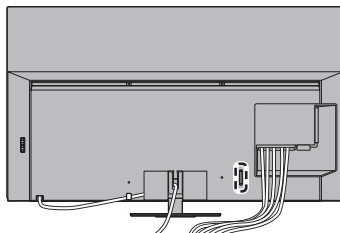

### Bundle the cable



### <Example>

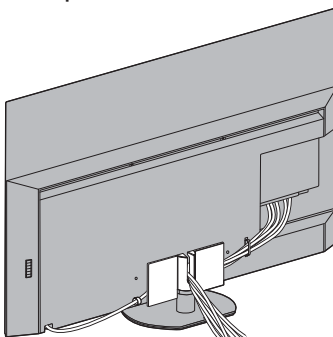

- Fix cables as necessary.
- When using the optional accessory, follow the option's assembly manual to fix cables.

# Identifying Controls

## Remote Control

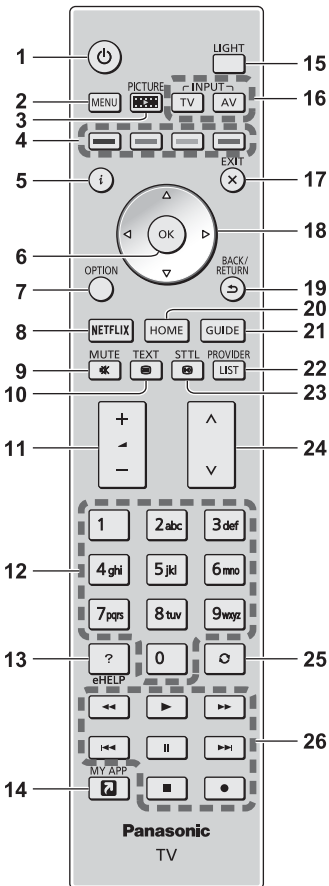

1 **[Power]**: Switches TV On or Off (Standby)

2 **[Main Menu]**

- Press to access Picture, Sound, Network, Timer, Setup and Help Menus, etc.

3 **PICTURE**

- Changes Viewing Mode.

4 **Coloured buttons**

(red-green-yellow-blue)

- Used for the selection, navigation and operation of various functions.

5 **Information**

- Displays channel and programme information.

6 **OK**

- Confirms selections and choices.
- Press after selecting channel positions to quickly change channel.

7 **[Option Menu]**

- Easy optional setting for viewing, sound, etc.

8 **NETFLIX**

- Accesses NETFLIX service directly.
- A broadband network environment is required in order to fully use this function.
- This service may be stopped or changed without notice.

9 **Sound Mute On / Off**

10 **Teletext button**

11 **Volume Up / Down**

12 **Numeric buttons**

- Changes channel and teletext pages.
- Sets characters.
- When in Standby mode, switches TV on.

13 **[eHELP]**

- Displays [eHELP] (Built-in Operating Instructions).

14 **[MY APP]**

- Assigns a favourite application. After setting, starts the application easily by pressing this button.
- For details, refer to [eHELP] (Search by Purpose > Home > Apps).

15 **LIGHT**

- Lights the buttons for about 5 seconds. Press again to turn off the button lights.

16 **Input mode selection**

- TV - switches to DVB-S / DVB-C / DVB-T / DVB-via-IP / Analogue.
- AV - switches to AV input mode from Input Selection list.

17 **EXIT**

- Returns to the normal viewing screen.

18 **Cursor buttons**

- Makes selections and adjustments.

19 **Return**

- Returns to the previous menu / page.

20 **HOME**

- Displays [Home].
- For details, refer to [eHELP] (Search by Purpose > Read first > Features).

21 **TV Guide**

- Displays Electronic Programme Guide.

22 **PROVIDER/LIST**

- Starts operator application or displays channel list.

23 **Subtitles**

- Displays subtitles.

24 **Channel Up / Down**

## 25 Last view

- Switches to previously viewed channel or input mode.

## 26 Operations for contents, connected equipment, etc.

### ■ Installing / Removing batteries

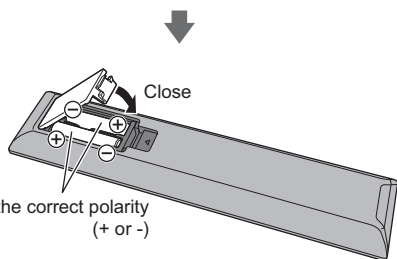
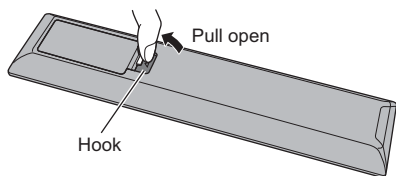

### Remote Control Mode setting

If another Panasonic TV is near the TV, the other TV may be operated when you use the remote control. Change the TV's remote control mode to avoid simultaneous operation.

- Remote control mode 1 is the default setting.

#### 1 Display the menu and select [Setup]



#### 2 Select the remote control setting menu in the [System Menu]

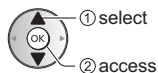

#### 3 Select the remote control mode in [Mode Setting]

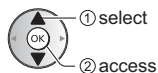

#### 4 Select [Mode2]

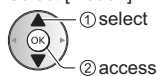

- Press and hold [OK]/[MUTE]/[2]\* (numeric buttons) buttons for at least 3 seconds, then press the OK button.

\* To set to [Mode1], set to "1", to set to [Mode3], set to "3", to set to [Mode4], set to "4".

- When using the remote control mode 1, set the TV and the remote control to mode 1 respectively.

### ■ Remote Control Mode Error

When the TV receives a signal with a different remote control mode to the mode that is set on the TV five times, Remote Control Mode Error is displayed.

- Follow the on-screen instructions.
- When all settings are initialised by performing Shipping Condition, the TV's remote control mode is reset to mode 1. If you cannot operate the TV with your remote control, press and hold [OK]/[MUTE]/[1] buttons for at least 3 seconds to set the remote control to mode 1.

### ■ Remote Control Mode Reset

You can make a forced reset of the TV's remote control mode to change to mode 1.

- 1 Get another Panasonic remote control whose remote control mode has been set to 1
- 2 Point the remote control at the TV, then press the MUTE button for about 15 seconds
- 3 When a screen asking you to confirm the forced reset of the remote control mode is displayed, press the MUTE button again for about 3 seconds

### Indicator / Control panel

- When pressing 4, 5, 6 buttons, the control panel guide appears on the right side of the screen for 3 seconds to highlight which button has been pressed.

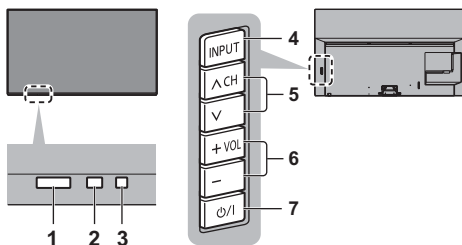

Rear side of the TV

#### 1 Remote control signal receiver

- Do not place any objects between the TV remote control signal receiver and remote control.

## 2 Ambient sensor

- Senses brightness to adjust picture quality when [Ambient Sensor] in the Picture Menu is set to [On].

## 3 Power LED

### Red:

Standby

### Green:

On

- Depending on the ambient brightness, adjusts the brightness of LED to easy-to-view levels automatically.

### Orange:

Standby with some functions (recording, etc.) active or panel maintenance in progress

- The LED blinks when the TV receives a command from the remote control.

## 4 Input mode selection

- Press repeatedly until you reach the desired mode.

### [Main Menu]

- Press and hold for about 3 seconds to display main menu.

OK (when in the menu system)

## 5 Channel Up / Down

- Cursor Up / Down (when in the menu system)

## 6 Volume Up / Down

- Cursor Left / Right (when in the menu system)

## 7 Mains power On / Off switch

- Use to switch the mains power.
- To turn Off the apparatus completely, you must pull the mains plug out of the mains socket.
- [⏻/⏻]: Standby / On

## Panel maintenance

Be sure to turn the TV off with the remote control to perform the panel maintenance. During the panel maintenance, LED turns to orange.

During panel maintenance, avoid touching and exerting any pressure on the screen. (e.g. wiping the screen, etc.)

There are two types of the maintenance as following.

- ☐ Normal maintenance automatically starts, and it takes approx. 10 minutes.
- ☑ Regular maintenance takes approx. 80 minutes.
  - When regular maintenance is necessary, the message appears on the screen after turning the TV off with the remote control. Follow the on-screen instructions.
  - During the panel maintenance, a white horizontal line appears on the screen for a while. This is not a malfunction.
- For information about panel maintenance, refer to [eHELP] (Search by Purpose > Watching > For best picture > Screen Settings).

# First time Auto Setup

When the TV is turned on for the first time, it will automatically search for available TV channels and give options to set up the TV.

- These steps are not necessary if the setup has been completed by your local dealer.
- Please complete connections (p. 13 - 17) and settings (if necessary) of the connected equipment before starting Auto Setup. For information about the settings for the connected equipment, read the manual of the equipment.

## 1 Plug the TV into a live mains socket and turn the power on



- Takes a few seconds to be displayed.

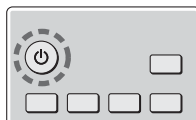

## 2 Select the following items

Set up each item by following the on-screen instructions.

Example:

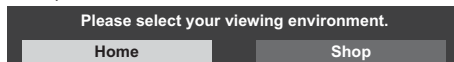

### ■ How to use the remote control



Move the cursor



Access the item / store the setting



Return to the previous item (if available)

### Select the language

### Select your country

### Select [Home]

Select [Home] for use in a home viewing environment.

- [Shop] is for shop display.
- To change the viewing environment later on, the set will need to have all settings initialised by accessing Shipping Condition.

### Set up the network connection

- Depending on the country you select, select your Region or store the Child Lock-PIN number ("0000" cannot be stored).

## Tick the TV signal mode to tune, and then select [Start Auto Setup]

- Auto Setup screen varies depending on the country and the signal mode you select.
- [DVB-S Antenna Setup]  
Ensure the satellite connections are completed (p. 13) and select the tuner mode ([Dual Tuner] / [Single Tuner]).
- [DVB-C Network Settings]  
Normally set [Frequency] and [Network ID] to [Auto]. If [Auto] is not displayed or if necessary, enter [Frequency] and [Network ID] specified by your cable provider with numeric buttons.

### Auto Setup is now complete and the TV is ready for viewing.

If tuning has failed check the Satellite cable, RF cable, and the network connection, and then follow the on-screen instructions.

#### Note

- The TV goes into Standby mode when no operation is performed for 4 hours if [Auto Standby] in the Timer Menu is set to [On].
- The TV goes into Standby mode when no signal is received and no operation is performed for 10 minutes if [No signal Power off] in the Timer Menu is set to [On].
- To retune all channels  
➔ **[Auto Setup] in [Tuning Menu] (Setup Menu)**
- To add the available TV signal mode later  
➔ **[Add TV Signal] in [Tuning Menu] (Setup Menu)**
- To initialise all settings  
➔ **[Shipping Condition] in [System Menu] (Setup Menu)**

# Watching TV

## 1 Turn power on



or



(Remote Control)

- Mains power On / Off switch should be on.  
➔ (p. 21)

## 2 Select the mode



TV Selection
DVB-S
DVB-C
DVB-T
DVB-via-IP
Analogue

- Selectable modes vary depending on the channels stored.

## 3 Select a channel



or



- To select a channel position with 2 or more-digit, e.g. 399



# How to Use eHELP

[eHELP] is the detailed operating instructions built into the TV, and gives a more detailed explanation for a better understanding of the operation of each feature.

## 1 Display [eHELP]





or

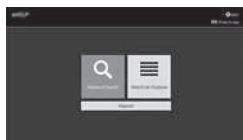

- If the [eHELP] has been accessed previously since the TV was turned on, the confirmation screen is displayed to select whether to go to the [First page] or to the [Last viewed page].

## 2 Select the menu



- To access [How to use]  
 (green)

### [Keyword Search]:

Search the content of eHELP in the keyword.

### [Search by Purpose]:

Search the content of eHELP for each item.

### [Support]:

Access the support information (FAQs, etc.).

## 3 Select the item

Example:



- To return to the previous screen / field

BACK/  
RETURN



- To scroll the description (if more than 1 page)  
While the description is highlighted



- To open the reference screen (  → )



- To display the menu related to the description (only for some descriptions)



- To check the features of this TV  
Search by Purpose > Read first > Features

# FAQs

---

Before requesting service or assistance, please follow these simple guides to solve the problem.

- For details, refer to [eHELP] (Support > FAQs).

---

## **It takes several seconds to display the image after turning the TV on**

- When turning the TV on, the panel adjustment is performed. It is not a malfunction.

---

## **The TV does not switch on**

- Check the mains lead is plugged into the TV and the mains socket.

---

## **The TV goes into Standby mode**

- Auto power standby function is activated.

---

## **The remote control does not work or is intermittent**

- Are the batteries installed correctly? ➔ (p. 20)
- Has the TV been switched on?
- The batteries may be running low. Replace them with new ones.
- Point the remote control directly at the TV's remote control signal receiver (within about 7 m and a 30 degree angle of the signal receiver).
- Situate the TV away from sunshine or other sources of bright light so they do not shine on the TV's remote control signal receiver.
- Is the remote control mode wrong? ➔ (p. 20)

---

## **No image is displayed**

- Check the TV is turned on.
- Check the mains lead is plugged into the TV and the mains socket.
- Check the correct input mode is selected.
- Check the setting of [AV] in [Input Selection] to match the signal being output by the external equipment.
- Is [Luminance Level], [Contrast], [Brightness] or [Colour] in the Picture Menu set to the minimum?
- Check all required cables and connections are firmly in place.

---

## **An unusual image is displayed**

- This TV has a built-in Self Test. Makes a diagnosis of picture or sound problems.  
➔ [TV Self Test] (Help Menu)
- Turn the TV off with Mains power On / Off switch, then turn it on again.
- If the problem persists, initialise all settings.  
➔ [Shipping Condition] in [System Menu] (Setup Menu)

---

## **The image or sound from external equipment are unusual when the equipment is connected via HDMI**

- Set [HDMI Auto Setting] (Setup Menu) to [Mode1]  
➔ (p. 16)

---

## **No sound is produced from the connected HDMI equipment**

- Set the audio output format of the connected HDMI equipment to PCM.

---

## **Parts of the TV become hot**

- Parts of the TV may become hot. These temperature rises do not pose any problems in terms of performance or quality.

---

## **When pushed with a finger, the display panel moves slightly and makes a noise**

- There is a little gap around the panel to prevent damage to the panel. This is not a malfunction.

---

## **About the inquiry**

- Please contact your local Panasonic dealer for assistance.

If you make an inquiry from a place where this TV is not present, we cannot answer about contents that require visual confirmation for connection, phenomenon, etc. of this TV itself.

---

## **LED turns to orange**

- Panel maintenance may be in progress.  
LED turns to orange again in standby mode when the TV is turned on / off before the panel maintenance is completed.  
(Be sure to turn the TV off with the remote control to perform the panel maintenance.)
- During panel maintenance, avoid touching and exerting any pressure on the screen. (e.g. wiping the screen, etc.)
- For more information  
➔ "Panel maintenance" (p. 21)



The panel maintenance notification is displayed when turning the TV off with Standby On / Off switch of the TV's remote control.

- Perform the panel maintenance. Select [Turn the TV off now] and press OK button to start the panel maintenance.
- The panel maintenance is interrupted when selecting [Don't start panel maintenance this time] or turning the TV off while the notification is displayed.

The notification is displayed again when turning the TV off with Standby On / Off switch of the TV's remote control next time.

- For more information  
➔ **"Panel maintenance"** (p. 21)

**A white horizontal line appears in Standby mode.**

- A white horizontal line may appear on the screen for a while to adjust the panel. This is not a malfunction.

# Maintenance

**First, remove the mains plug from the mains socket.**

## Display panel, Cabinet, Pedestal

**Regular care:**

Gently wipe the surface of the display panel, cabinet, or pedestal by using a soft cloth to remove dirt or fingerprints.

**For stubborn dirt:**

- (1) First clean the dust from the surface.
- (2) Dampen a soft cloth with clean water or diluted neutral detergent (1 part detergent to 100 parts water).
- (3) Wring out the cloth firmly. (Please note, do not let liquid enter the TV inside as it may lead to product failure.)
- (4) Carefully wipe moisten and wipe away the stubborn dirt.
- (5) Finally, wipe away all the moisture.

### Caution

- Do not use a hard cloth or rub the surface too hard, otherwise this may cause scratches on the surface.
- Take care not to subject the surfaces to insect repellent, solvent, thinner or other volatile substances. This may degrade surface quality or cause peeling of the paint.
- The surface of the display panel is specially treated and may be easily damaged. Take care not to tap or scratch the surface with your fingernail or other hard objects.
- Do not allow the cabinet and pedestal to make contact with a rubber or PVC substance for a long time. This may degrade surface quality.

## Mains plug

Wipe the mains plug with a dry cloth at regular intervals. Moisture and dust may cause fire or electrical shock.

# Specifications

## ■ TV

### Model No.

55-inch model : TX-55HZW1004, TX-55HZC1004

65-inch model : TX-65HZW1004, TX-65HZC1004

### Dimensions (W × H × D)

55-inch model

1 228 mm × 772 mm × 350 mm (With Pedestal)

1 228 mm × 712 mm × 58 mm (TV only)

65-inch model

1 449 mm × 896 mm × 350 mm (With Pedestal)

1 449 mm × 837 mm × 58 mm (TV only)

### Mass

55-inch model

26 kg Net (With Pedestal)

21 kg Net (TV only)

65-inch model

32 kg Net (With Pedestal)

27 kg Net (TV only)

### Power source

AC 220-240 V, 50 / 60 Hz

### Panel

OLED panel

### Sound

#### Speaker output

30 W (15 W × 2)

#### Headphones / Subwoofer

3.5 mm stereo mini jack × 1

### Connection terminals

#### AV input

##### VIDEO

1.0 V[p-p] (75 Ω)

##### AUDIO L - R

0.5 V[rms]

#### HDMI 1 / 2 / 3 / 4 input

TYPE A Connectors

HDMI1 / 3 / 4:

4K, Content Type, Deep Colour, x.v.Colour™

HDMI2:

4K, Content Type, eARC (Enhanced Audio Return Channel) / ARC (Audio Return Channel), Deep Colour, x.v.Colour™

- This TV supports "HDAVI Control 5" function.

### Card slot

Common Interface slot (complies with CI Plus) × 2

### ETHERNET

RJ45, IEEE802.3 10BASE-T / 100BASE-TX

### USB 1 / 2 / 3

USB 1: DC ≐ 5 V, Max. 900 mA [SuperSpeed USB (USB 3.0)]

USB 2 / 3: DC ≐ 5 V, Max. 500 mA [Hi-Speed USB (USB 2.0)]

### DIGITAL AUDIO OUT

PCM / Dolby Audio, Fibre optic

### Receiving systems / Band name

#### Satellite

DVB-S / S2

Receiver IF frequency range - 950 MHz to 2150 MHz

#### Digital

DVB-T / T2, DVB-C

Channel coverage: UHF / VHF / cable

#### Analogue

PAL B / G, D / K, H, I

SECAM B / G, D / K, L / L'

Channel coverage: UHF / VHF / Cable

PAL 525 / 60 (VCR)

M.NTSC (VCR)

NTSC (AV input only)

### Satellite dish input

Female F-type 75 Ω × 2

### Aerial input

VHF / UHF

### Operating conditions

#### Temperature

0 °C - 35 °C

#### Humidity

20 % - 80 % RH (non-condensing)

## Built-in wireless LAN

---

### Standard compliance and Frequency range\*1

IEEE802.11a/n/ac

5.180 GHz - 5.320 GHz, 5.500 GHz - 5.700 GHz

IEEE802.11b/g/n

2.412 GHz - 2.472 GHz

### Security

WPA2-PSK (TKIP/AES)

WPA-PSK (TKIP/AES)

WEP (64 bit/128 bit)

## Bluetooth® wireless technology\*2

---

### Standard Compliance

Bluetooth 4.2

### Frequency Range

2.402 GHz - 2.480 GHz

---

\*1: The frequency and channel differ depending on the country.

\*2: Not all the Bluetooth compatible devices are available with this TV. Up to 5 devices can be used simultaneously.

### Note

- Design and Specifications are subject to change without notice. Mass and Dimensions shown are approximate.
- For information about the power consumption, display resolution, etc., refer to Product Information Sheet.
- For information about the open source software, refer to [eHELP] (Search by Purpose > Read first > Before use > Licence).

## Disposal of Old Equipment and Batteries

### Only for European Union and countries with recycling systems



These symbols on the products, packaging, and/or accompanying documents mean that used electrical and electronic products and batteries must not be mixed with general household waste.

For proper treatment, recovery and recycling of old products and used batteries, please take them to applicable collection points in accordance with your national legislation.

By disposing of them correctly, you will help to save valuable resources and prevent any potential negative effects on human health and the environment.

For more information about collection and recycling, please contact your local authority.

Penalties may be applicable for incorrect disposal of this waste, in accordance with national legislation.



#### **Note for the battery symbol (bottom symbol):**

This symbol might be used in combination with a chemical symbol. In this case it complies with the requirement set by the Directive for the chemical involved.

### Customer's Record

The model number and serial number of this product may be found on its rear panel. You should note this serial number in the space provided below and retain this book, plus your purchase receipt, as a permanent record of your purchase to aid in identification in the event of theft or loss, and for Warranty Service purposes.

**Model Number**

**Serial Number**

Panasonic Corporation

Web Site: <http://www.panasonic.com>

English

TQB0E2906U

## Gebruiksaanwijzing

OLED-tv

Nederlands

Modelnr.

**TX-55HZW1004**    **TX-55HZC1004**

**TX-65HZW1004**    **TX-65HZC1004**



(afbeelding: TX-65HZW1004)



**Raadpleeg [eHELP] (ingebouwde bedieningsinstructies)  
voor gedetailleerde instructies.**

- Gebruik van [eHELP] ➔ (p. 23)

Hartelijk dank voor de aankoop van dit Panasonic-product.

Lees deze instructies aandachtig voordat u het product gebruikt en bewaar ze zodat u ze later opnieuw kunt raadplegen.

Lees vóór gebruik aandachtig het gedeelte "Veiligheidsmaatregelen" in deze handleiding.

De afbeeldingen in deze handleiding dienen slechts als voorbeeld.

Raadpleeg uw Europese Garantie als u contact wilt opnemen met uw plaatselijke Panasonic-dealer voor assistentie.

# Inhoudsopgave

## Belangrijke informatie

Belangrijke kennisgeving .....	3
Veiligheidsmaatregelen .....	5
Accessoires .....	9
De tv installeren .....	9
De muurbevestigingssteun monteren .....	12
Verbindingen .....	13
Kabels organiseren .....	18
Bedieningsonderdelen .....	19
Automatisch instellen bij het eerste gebruik .....	21
Tv kijken .....	22
eHELP gebruiken .....	23
Veelgestelde vragen .....	24
Onderhoud .....	25
Specificaties .....	26



De begrippen HDMI, HDMI High-Definition Multimedia Interface en het HDMI-logo zijn handelsmerken of geregistreerde handelsmerken van HDMI Licensing Administrator, Inc. in de Verenigde Staten en andere landen.

Dolby, Dolby Vision, Dolby Atmos, Dolby Audio en het dubbele-D-symbool zijn handelsmerken van Dolby Laboratories.

Geproduceerd onder licentie van Dolby Laboratories.

Vertrouwelijke, niet-gepubliceerde werken.

Copyright © 2012-2019

Dolby Laboratories. Alle rechten voorbehouden.

Het woordmerk Bluetooth® en de logo's ervan zijn gedeponeerde handelsmerken van Bluetooth SIG, Inc. en Panasonic Corporation gebruikt deze uitsluitend in licentie.

DVB en de DVB-logo's zijn handelsmerken van het DVB Project.

x.v.Colour™ is een handelsmerk.

DiSEqC™ is een handelsmerk van EUTELSAT.

Dit product voldoet aan de technische specificaties van de UHD Alliance: Door UHDA gespecificeerde referentiemodus, versie 1.0.1. Het FILMMAKER MODE™-logo is een handelsmerk van de UHD Alliance, Inc. in de Verenigde Staten en andere landen.

- Raadpleeg [eHELP] (Zoeken op doel > Lees dit eerst > Voordat u het product gebruikt > Licentie) voor informatie over de handelsmerken.

De afbeelding voor TX-65HZW1004 wordt, tenzij anders gemeld, in deze handleiding gebruikt.

Afhankelijk van het model kunnen de getoonde illustraties iets verschillen.

# Belangrijke kennisgeving

## Laat een beeld met stilstaande delen niet gedurende langere tijd op het scherm staan

In dergelijke gevallen laat het beeld een indruk achter op het scherm (inbranden). Dit verschijnsel is geen defect en wordt niet door de garantie gedekt.

- Stilstaande onderdelen in het beeld komen typisch voor bij:
  - Stilstaande afbeeldingen die continu in hetzelfde gedeelte weergegeven worden (bv. kanaalnummer, kanaallogo, andere logo's of een titelafbeelding enz.).
  - Weergave van stilstaand of bewegend beeld in de beeldverhouding 4:3 of 14:9, enz.
  - Videogames
- Om inbranden van het beeld te voorkomen, kan de screensaver (bewegend OLED-logo) geactiveerd worden of kan de tekst op het scherm geanimeerd worden als gedurende enkele minuten geen signaal wordt verzonden en geen handeling wordt verricht.
- Stel [Logo helderheidscontrole] in op [Max] om inbranden van het beeld te voorkomen.  
[eHELP] (Zoeken op doel > Instellingen > Beeld > Beeld instellingen > Logo helderheidscontrole)
- Ter voorkoming van ingebrande afbeeldingen kan het scherm zwak worden wanneer de afbeelding zonder beweging wordt weergegeven. Dit is normaal. De helderheid van het scherm keert terug naar het vorige niveau wanneer de actieve afbeelding weergegeven wordt.
- Schakel de tv uit met de afstandsbediening voorafgaand aan onderhoud aan het beeldscherm. Tijdens onderhoud aan het beeldscherm licht de LED oranje op. (p. 21) Het onderhoud wordt naar behoren uitgevoerd.
- Stel de breedte-hoogteverhouding in op [4:3 volledig] voor een afbeeldingsformaat 4:3. Raadpleeg [eHELP] (Zoeken op doel > Kijken > Voor het beste beeld) voor details.
- Voor meer informatie  
➔ **“Beeldschermonderhoud” (p. 21)**



## Kennisgeving over DVB/datatransmissie/ IPTV-functies

- Deze tv is ontworpen om te voldoen aan de normen (stand augustus 2019) van DVB-T/T2 (MPEG2, MPEG4-AVC(H.264) en MPEG HEVC(H.265)) digitale aardse services, DVB-C (MPEG2, MPEG4-AVC(H.264) en MPEG HEVC(H.265)) digitale kabelservices en DVB-S (MPEG2, MPEG4-AVC(H.264) en MPEG HEVC(H.265)) digitale satelliet-services.  
Raadpleeg uw lokale dealer voor de beschikbaarheid van DVB-T-/T2- of DVB-S-services in uw gebied.  
Raadpleeg uw kabelprovider voor de beschikbaarheid van DVB-C-services met deze tv.
- Deze tv werkt mogelijk niet correct met een signaal dat niet voldoet aan de normen voor DVB-T/T2, DVB-C of DVB-S.
- Afhankelijk van het land, het gebied, de zender, de serviceprovider, de satelliet en de werkomgeving zijn mogelijk niet alle functies beschikbaar.
- Niet alle CI-modules werken goed met deze tv.  
Raadpleeg uw serviceprovider over de beschikbare CI-module.
- Deze tv werkt wellicht niet correct met een CI-module die niet is goedgekeurd door de serviceprovider.
- Afhankelijk van de serviceprovider kunnen extra kosten worden aangerekend.
- Compatibiliteit met toekomstige services is niet gegarandeerd.

---

Internet-apps worden geleverd door hun respectievelijke serviceproviders en kunnen op elk moment worden gewijzigd, onderbroken of buiten gebruik genomen.

Panasonic neemt geen verantwoordelijkheid en geeft geen garantie voor de beschikbaarheid of continuïteit van de services.

---

Panasonic garandeert de werking en prestaties van randapparatuur van derden niet; wij wijzen elke vorm van aansprakelijkheid of schade af die voortvloeit uit de werking en/of prestaties bij gebruik van randapparatuur van dergelijke derde partijen.

---

## Behandeling van klantinformatie

Bepaalde klantinformatie zoals het IP-adres van de netwerkinterface van uw apparaat (deze tv) wordt verzameld zodra u met uw Panasonic smart televisie (deze tv) of andere apparaten verbinding maakt met het internet (uittreksel uit ons privacybeleid). We doen dit om onze klanten en de integriteit van onze diensten te beschermen evenals om de eigendomsrechten van Panasonic te beschermen. Als u meer informatie wilt over de verwerking van uw informatie in deze context, raadpleegt u de volledige tekst van ons privacybeleid dat wordt weergegeven op [eHELP] (Zoeken op doel > Netwerk > Netwerkinstellingen > Service- en instelvoorwa.)

Bij het gebruik van de internetfunctie van deze tv, nadat u akkoord bent gegaan (in de jurisdictie waarin toestemming van de klant vereist is voor het verzamelen van persoonlijke informatie onder de toepasselijke privacywetgeving) met de gebruiksvoorwaarden/ privacybeleid van Panasonic (hierna algemene voorwaarden enz.), kan klantinformatie over het gebruik van deze unit worden verzameld en gebruikt overeenkomstig de algemene voorwaarden enz.

Voor meer informatie over de gebruiksvoorwaarden/ privacybeleid, zie [eHELP] (Zoeken op doel > Netwerk > Netwerkinstellingen > Service- en instelvoorwa.)

De persoonlijke informatie van de klant kan worden opgeslagen op deze tv door de omroeporganisatie of applicatieprovider. Voor het repareren, overdragen of afdanken van deze tv, verwijdt u alle informatie die is opgeslagen op deze tv volgens de volgende procedure.

[eHELP] (Zoeken op doel > Functies > Fabrieksinstellingen)

Klantinformatie kan worden verzameld door de provider via de applicatie die door derden wordt geleverd op deze tv of website. Controleer vooraf de algemene voorwaarden enz. van de provider.

- Panasonic kan niet aansprakelijk worden gehouden voor het verzamelen of gebruiken van klantinformatie via een applicatie op deze tv of website die wordt geleverd door derden.
  - Let er bij het invoeren van uw creditcardnummer, naam, enz. op dat de provider betrouwbaar is.
  - Ingevoerde informatie kan worden opgeslagen op de server enz. van de provider. Voor het repareren, overdragen of afdanken van deze tv, zorgt u ervoor dat de informatie wordt verwijderd volgens de algemene voorwaarden enz. van de provider.
-



Het opnemen en afspelen van content op dit of elk ander apparaat kan de toestemming vereisen van de eigenaar van de auteursrechten of andere soortgelijke rechten in die content. Panasonic heeft geen bevoegdheid om u deze toestemming te geven en verleent u deze ook niet, en wijst uitdrukkelijk alle rechten, mogelijkheden of intenties af om een dergelijke toestemming in uw naam te verkrijgen. Het is uw verantwoordelijkheid om ervoor te zorgen dat uw gebruik van dit of elk ander apparaat voldoet aan de toepasselijke wetgeving op auteursrechten in uw land. Raadpleeg die wetgeving voor meer informatie over de relevante wetten en bepalingen die hierop betrekking hebben of neem contact op met de eigenaar van de rechten op de content die u wilt opnemen of afspelen.

Dit product is in licentie gegeven onder de AVC-patentportfoliolicentie voor persoonlijk gebruik door een consument of ander gebruik waarvoor geen vergoeding wordt ontvangen voor (i) het coderen van video in overeenstemming met de AVC-norm ("AVC Video") en/of (ii) het decoderen van AVC-video die werd gecodeerd door een consument voor persoonlijke doeleinden en/of werd verkregen via een videoleverancier die een licentie heeft om AVC-video te leveren. Er is geen licentie verleend, ook niet impliciet, voor enig ander gebruik.

Ga voor meer informatie naar MPEG LA, LLC.

Zie <http://www.mpegla.com>.



Dit teken geeft aan dat het product werkt op wisselstroom.



Dit teken geeft een Klasse II of dubbel geïsoleerd elektrisch apparaat aan, waarbij het product geen beveiligingsverbinding met de aarde (massa) nodig heeft.

Vervoer de tv alleen rechtop.

# Veiligheidsmaatregelen

Volg onderstaande waarschuwingen en voorzorgsmaatregelen om het risico op een elektrische schok, brand, schade of letsel te helpen vermijden.

## ■ Stekker en netsnoer

### Waarschuwing

Verwijder de stekker onmiddellijk uit het stopcontact als u iets opvalt dat niet normaal is.



- Stopcontacten verschillen van land tot land.

- Deze tv is ontworpen om te werken op ~ 220-240 V wisselstroom 50/60 Hz.
- Steek de stekker van het netsnoer volledig in het stopcontact.
- Om het apparaat volledig uit te schakelen, moet u het netsnoer uit het stopcontact halen.

Het stopcontact dient dan ook altijd eenvoudig bereikbaar te zijn.

- Haal de stekker uit het stopcontact als u de tv reinigt.
- Raak de stekker nooit met natte handen aan.



- Zorg ervoor dat het netsnoer niet beschadigd raakt.

- Plaats geen zwaar voorwerp op het snoer.



- Leg het snoer niet in de buurt van een warm voorwerp.



- Trek nooit aan het snoer. Houd de stekker vast wanneer u het snoer uit het stopcontact wilt trekken.



- Verplaats de tv niet wanneer de stekker nog in het stopcontact zit.
- Draai het netsnoer niet ineen, buig het niet overmatig en rek het niet uit.
- Gebruik geen beschadigde stekkers of stopcontacten.
- Voorkom dat het netsnoer bekneld raakt door de tv.

## ■ Voorzichtig zijn

### Waarschuwing

- Verwijder de afdekplaten van de tv niet en breng geen wijzigingen aan de tv aan, anders kunt u in contact komen met onderdelen die onder spanning staan en loopt u risico op een elektrische schok. Er bevinden zich geen door de gebruiker reparerbare onderdelen aan de binnenkant.



- Stel de tv niet bloot aan regen of hoge vochtigheid. De tv mag niet blootgesteld worden aan druppelend of spattend water. Plaats geen voorwerpen gevuld met vloeistof, zoals vazen, op de tv of erboven.



- Laat geen vreemde voorwerpen in de tv komen door de ventilatiegaten.
- Als de tv wordt gebruikt in een gebied waar insecten gemakkelijk in de tv kunnen komen. Het is mogelijk dat insecten in de tv komen, zoals kleine vliegen, spinnen, mieren enz. die schade aan de tv kunnen veroorzaken of vast komen te zitten in een gebied dat zichtbaar is op de tv, bijv. in het scherm.
- Als de tv wordt gebruikt in een omgeving waar stof of rook voorkomt.

Het is mogelijk dat tijdens normaal gebruik stof/rookdeeltjes in de tv komen via de ventilatieopeningen en vast komen te zitten in het apparaat. Dit kan leiden tot oververhitting, storingen, verslechtering van beeldkwaliteit enz.

- Gebruik geen standaard of montage-uitrusting die niet is goedgekeurd. Vraag uw Panasonic-dealer om de instellingen of installatie uit te voeren van een goedgekeurde muurbevestigingssteun.
- Oefen geen krachtige druk uit op het beeldscherm en houd het vrij van schokken.
- Zorg dat kinderen niet op de tv klimmen.

- Plaats de tv niet op een schuin aflopende of onstabiele ondergrond, en zorg ervoor dat de tv niet over de rand van de standaard hangt.



### Waarschuwing stabiliteitsgevaar

Een tv kan vallen, wat tot ernstig lichamelijk letsel of de dood kan leiden. Veel soorten letsel, vooral bij kinderen, kunnen worden voorkomen door eenvoudige voorzorgsmaatregelen te nemen, zoals:

- Gebruik **ALTIJD** een tv-meubel, -standaard of montagemethode die door de fabrikant van de tv wordt aanbevolen.
- Gebruik **ALTIJD** meubelen waarop de tv op een veilige manier kan staan.
- Zorg er **ALTIJD** dat de tv niet uitsteekt over de rand van het meubelstuk waarop hij staat.
- Leer kinderen **ALTIJD** dat het gevaarlijk is om op meubelen te klimmen om bij de tv of de bediening ervan te komen.
- Leg snoeren en kabels die zijn aangesloten op uw tv **ALTIJD** zo dat u er niet over kunt struikelen en er niet aan ze kan worden getrokken.
- Plaats een tv **NOOIT** op een onstabiele plaats.
- Plaats de tv **NOOIT** op een hoog meubelstuk (bijvoorbeeld, buffet- of boekenkast), zonder zowel het meubelstuk als de tv stevig vast te zetten.
- Plaats de tv **NOOIT** op een doek of ander materiaal dat zich tussen de tv en het ondersteunende meubelstuk bevindt.
- Plaats **NOOIT** voorwerpen die kinderen kunnen verleiden om te gaan klimmen, zoals speelgoed en afstandsbedieningen, bovenop de tv op het meubelstuk waarop de tv is geplaatst.

Als u uw huidig tv-toestel behoudt en op een andere plaats zet, moet u ook rekening houden met bovenstaande informatie.

- Deze tv is ontworpen voor gebruik op een tafelblad.
- Stel de tv niet bloot aan direct zonlicht of andere warmtebronnen.



**Laat om brand te voorkomen nooit kaarsen of andere bronnen van open vuur in de nabijheid van de televisie.**



## ■ Gevaar voor verstikking/inslikken

### Waarschuwing

- De verpakking van dit product kan verstikking veroorzaken, en sommige onderdelen zijn klein en gevaarlijk als ze door kinderen worden geslikt. Houd deze onderdelen buiten het bereik van jonge kinderen.

## ■ Standaard

### Waarschuwing

- De standaard niet demonteren of er wijzigingen in aanbrengen.

### Let op

- Gebruik alleen de standaard die u bij deze tv hebt ontvangen.
- De standaard niet gebruiken als deze verbogen, gebarsen of anderszins beschadigd is. Neem in dat geval zo spoedig mogelijk contact op met uw Panasonic dealer.
- Let er tijdens de montage op dat alle schroeven goed zijn vastgedraaid.
- Let op dat de tv geen schokken krijgt tijdens de installatie van de standaard.
- Zorg dat kinderen niet op de standaard klimmen.
- Gebruik minstens twee personen om de tv op de standaard te installeren en ervan te verwijderen.
- Installeer en verwijder de tv op de voorgeschreven wijze.

## ■ Radiogolven

### Waarschuwing

- Gebruik de tv niet in medische instituten of op locaties met medische apparatuur. De radiogolven kunnen interfereren met medische apparatuur en kunnen storing en ongevallen veroorzaken.
- Gebruik de tv niet in de buurt van automatische controleapparatuur, zoals automatische deuren of brandalarmen. De radiogolven kunnen interfereren met automatische controleapparatuur en kunnen storing en ongevallen veroorzaken.
- Bewaar tenminste 15 cm afstand van de tv als u een hartpacemaker hebt. De radiogolven kunnen de werking van de pacemaker verstoren.
- De tv mag op geen enkele wijze worden gedemonteerd of gewijzigd.

## ■ Ingebouwd draadloos LAN

### Let op

- Gebruik de ingebouwde draadloze LAN-functie niet om toegang te verkrijgen tot een draadloos netwerk (SSID\*) waarvoor u geen toegangsrecht hebt. Dergelijke netwerken kunnen wel bij de zoekresultaten staan. Maar het gebruik van zulke netwerken kan illegaal zijn.  
\*De SSID is de naam van een draadloos netwerk voor gegevensoverdracht.
- Stel de ingebouwde draadloze LAN-adaptor niet bloot aan hoge temperaturen, direct zonlicht of vocht.
- Gegevens die via radiogolven worden verzonden en ontvangen, kunnen worden onderschept en gevolgd.
- Het ingebouwde draadloze LAN gebruikt de frequentiebanden 2,4 GHz en 5 GHz. Houd de tv uit de buurt van andere apparaten die 2,4 GHz en 5 GHz-signalen gebruiken zoals andere draadloze LAN-apparaten, magnetrons en mobiele telefoons om storing of vertraging door interferentie te vermijden wanneer de ingebouwde draadloze LAN-adaptor wordt gebruikt.
- Wanneer een probleem optreedt door statische elektriciteit e.d. kan de tv automatisch stoppen door de zelfbeveiligingsfunctie. Zet de tv in dat geval met de hoofdschakelaar uit en weer aan.

## ■ Bluetooth® draadloze technologie

### Let op

- De tv gebruikt de ISM-frequentieband van 2,4 GHz (Bluetooth®). Houd de tv uit de buurt van toestellen zoals andere draadloze LAN-apparaten, andere Bluetooth-apparaten, magnetrons, mobiele telefoons en apparaten die 2,4 GHz-signalen gebruiken om storing of vertraging door interferentie te vermijden.

## ■ Ventilatie

### Let op

Laat voldoende ruimte (ten minste 10 cm) vrij rond de tv zodat overtollige warmte kan worden afgevoerd; de levensduur van sommige elektronische componenten wordt verkort als ze te heet worden.

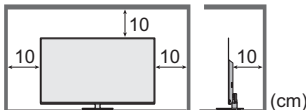

- Zorg dat de ventilatie niet wordt belemmerd door ventilatieopeningen die zijn afgedekt door voorwerpen zoals kranen, tafelkleden en gordijnen.



- Zorg ervoor dat de ventilatieopeningen onderaan de tv altijd vrij zijn en dat er voldoende ruimte is voor goede ventilatie, ongeacht of u wel of geen standaard gebruikt.

## ■ De tv verplaatsen

### Let op

Verwijder alle kabels voordat u de tv verplaatst.

- De tv dient door ten minste twee personen te worden verplaatst om letsel te voorkomen dat kan worden veroorzaakt doordat met struikelt of valt met de tv.
- Tijdens het verplaatsen van de tv mag u niet het schermgedeelte vastpakken, zoals hieronder afgebeeld. Dit kan storing of beschadiging veroorzaken.

De tv dragen. ➔ (p. 10)

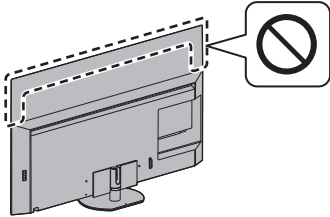

- Vervoer de tv alleen rechtop. Wanneer u de TV vervoert met het beeldscherm omhoog of omlaag gericht, kan dit schade veroorzaken aan de interne circuits.

## ■ Wanneer de tv langere tijd niet gebruikt wordt

### Let op

Ook als de tv uitgeschakeld is, verbruikt deze nog stroom zolang de stekker in het stopcontact zit.

- Trek de stekker uit het stopcontact wanneer de tv lange tijd niet wordt gebruikt.

## ■ Hoog geluidsniveau

### Let op

- Stel uw gehoor niet bloot aan overmatig hard geluid via de hoofdtelefoon. De beschadiging kan onherstelbaar zijn.
- Zet het volume lager of stop met luisteren door de hoofdtelefoon als uw oren suizen.



## ■ Batterij voor de afstandsbediening

### Let op

- Batterijen kunnen lekken, roesten en exploderen als ze verkeerd geïnstalleerd worden.
- Vervang de batterij alleen door hetzelfde of een vergelijkbaar type.
- Gebruik geen oude en nieuwe batterijen door elkaar.
- Gebruik geen verschillende batterijtypen door elkaar, bijvoorbeeld alkaline- en mangaanbatterijen.
- Gebruik geen oplaadbare batterijen (Ni-Cd enz.).
- Verbrand batterijen niet en haal ze niet uit elkaar.
- Stel batterijen niet bloot aan extreme warmte, zoals zonlicht, vuur of dergelijke.
- Gooi gebruikte batterijen weg volgens de voorschriften voor afvalverwijdering.
- Verwijder de batterij uit het apparaat als u het gedurende langere tijd niet gaat gebruiken om lekken, corrosie en explosie van de batterij te voorkomen.

## OLED-tv

### Verklaring van Overeenstemming (vvo)

“Hierbij verklaart Panasonic Corporation dat deze tv in overeenstemming is met de essentiële vereisten en andere relevante bepalingen van Richtlijn 2014/53/EU.”

Als u een exemplaar van de originele vvo van deze tv wilt lezen, bezoek dan de volgende website:

<https://www.ptc.panasonic.eu/compliance-documents>

Bevoegde Vertegenwoordiger:

Panasonic Testing Centre

Panasonic Marketing Europe GmbH

Winsbergring 15, D-22525 Hamburg, Duitsland



De 5,15 – 5,35 GHz-band voor draadloze LAN is alleen in de volgende landen beperkt tot gebruik binnenshuis.

Oostenrijk, België, Bulgarije, Tsjechische Republiek, Denemarken, Estland, Frankrijk, Duitsland, IJsland, Italië, Griekenland, Spanje, Cyprus, Letland, Liechtenstein, Litouwen, Luxemburg, Hongarije, Malta, Nederland, Noorwegen, Polen, Portugal, Roemenië, Slovenië, Slowakije, Turkije, Finland, Zweden, Zwitserland, Kroatië

Maximaal radiofrequentievermogen dat wordt uitgezonden in de frequentiebanden

Type draadloze verbinding	Frequentieband	Maximaal EIRP
Draadloos LAN	2412-2472 MHz	20 dBm
	5150-5250 MHz	23 dBm
	5250-5350 MHz	23 dBm
	5470-5725 MHz	23 dBm
Bluetooth	2402-2480 MHz	9 dBm

# Accessoires

## Standaardaccessoires

### Afstandsbediening

➔ (p. 19)

- N2QAYA000219



### Standaard

➔ (p. 9)

### Batterijen (2)

- R03

➔ (p. 20)



### Gebruiksaanwijzing

#### Europese Garantie

- De accessoires mogen niet allemaal samen worden geplaatst. Zorg dat u ze niet per ongeluk weggooit.

# De tv installeren

## A Standaard

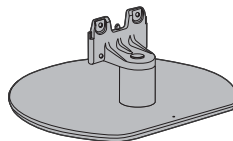

## B Montageschroef (4)



M4 × 15

## C Kabelbescherming

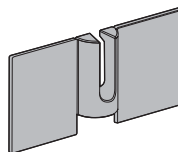

## Vorbereidingen

- Houd het schermonderdeel niet vast.
- Zorg dat u de tv niet bekrast of breekt.
- Plaats de tv niet tijdelijk op de vloer of een tafel.

## De standaard monteren

- Bevestig de standaard stevig, anders kan deze loskomen bij het plaatsen van de tv.
- Monteer de standaard niet volgens een andere methode dan die hieronder wordt aangegeven.

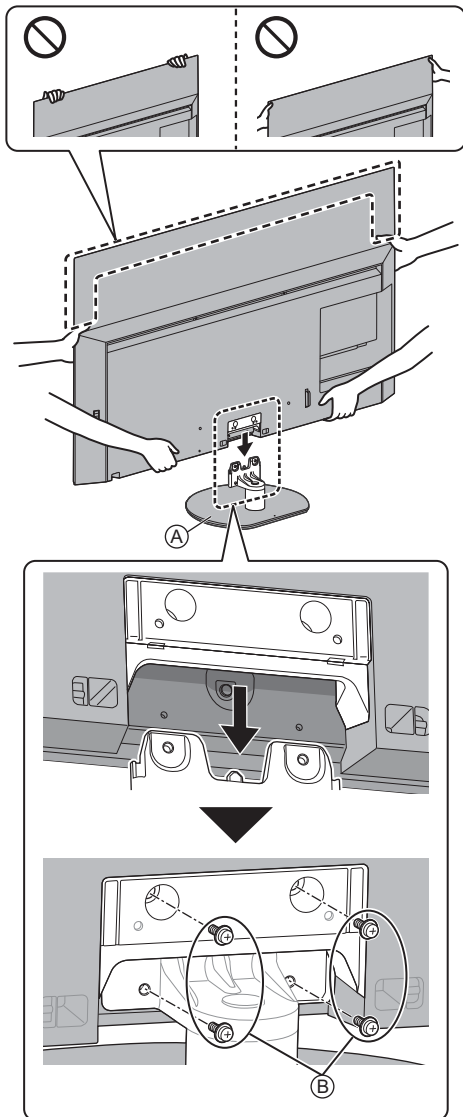

## De kabelafdekking bevestigen

- Let op dat de kabels niet tussen de tv en het kabelpaneel klem komen te zitten.
- Leg niets op het kabelpaneel.

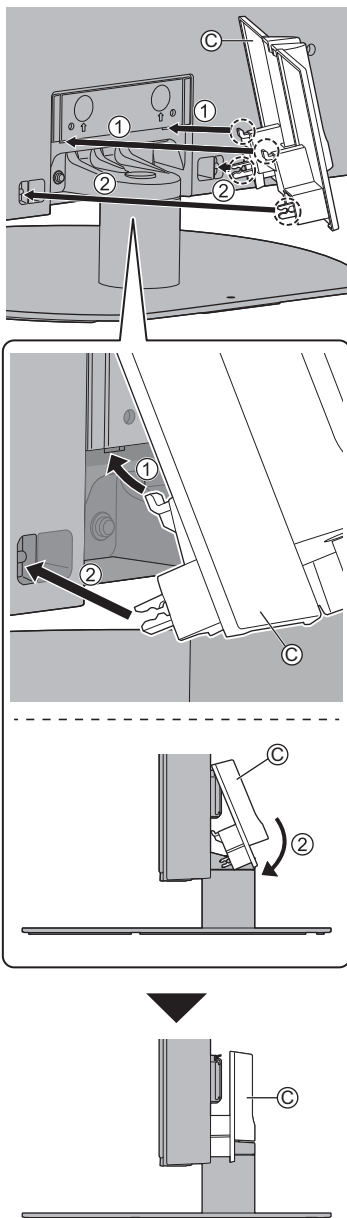

- Van de tv verwijderen:

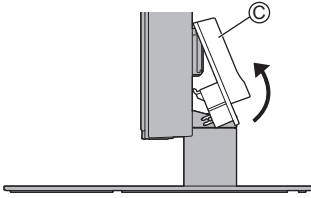

## De stand van het paneel aanpassen

- Plaats geen voorwerpen binnen de draaicirkel van de tv.

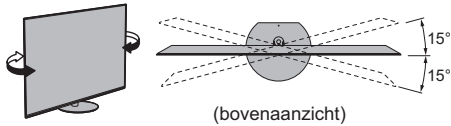

## De standaard verwijderen

Verwijder de standaard aan de hand van de volgende procedures wanneer u de muurbevestigingssteun gebruikt of de tv opnieuw inpakt.

- 1 Verwijder de kabelafdekking **C**.
- 2 Verwijder de montageschroeven **B** van de standaard.
- 3 Trek de standaard weg van onder de tv.

# De muurbevestigingssteun monteren

Neemt contact op met uw plaatselijke Panasonic-dealer als u de aanbevolen muurbevestigingssteun wilt aanschaffen.

## Accessoires (De componenten die aan de muur hangen)

### A Afstandsmoer (2)



### ■ Voorbereiding

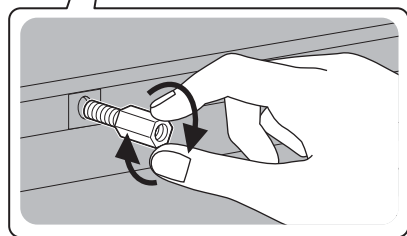
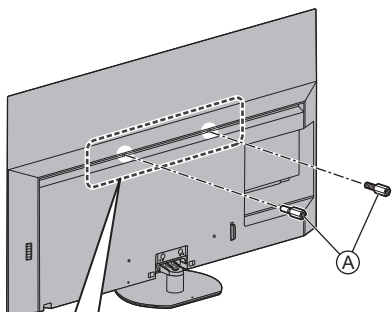

### De afstandsbus bevestigen

Als u verandert naar installatie met voetstuk, verwijder dan de afstandsbus.

- Gebruik om de afstandsbus te verwijderen een moersleutel of vergelijkbaar.

- Gaten voor installatie met de muurbevestigingssteun  
Achterzijde van de tv

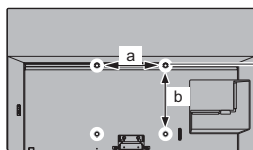

55 inch-model

a: 400 mm

b: 300 mm

65 inch-model

a: 400 mm

b: 400 mm

(zijaanzicht)

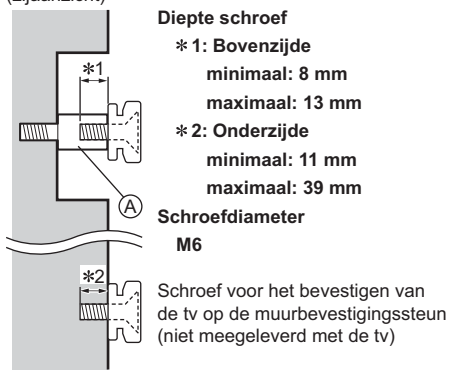

### Waarschuwing

- Als u andere muurbevestigingssteunen gebruikt of zelf een muurbevestigingssteun probeert te installeren, loopt u het risico op lichamelijk letsel en materiële schade. Om de veiligheid en goede prestaties te garanderen dient u de muurbevestigingssteunen te laten monteren door uw dealer of een erkende installateur. Elke schade die is veroorzaakt door het installeren door een onbevoegde installateur, zal uw garantie teniet doen.
- Lees de instructies die bij de optionele accessoires zijn geleverd aandachtig door en zorg dat u deze stappen volgt om te voorkomen dat de tv valt.
- Wees tijdens de installatie heel voorzichtig met de tv om beschadiging te voorkomen.
- Wees voorzichtig als u muurbevestigingssteunen aan de muur bevestigt. Controleer altijd of er geen elektrische kabels of buizen door de muur lopen voordat u de steun ophangt.
- Als de tv een langere periode niet wordt gebruikt, demonteer deze dan van de vaste muurbevestiging om vallen en verwonding te voorkomen.



# Verbindingen

- De afgebeelde externe apparatuur en kabels worden niet bij de tv meegeleverd.
- Zorg ervoor dat de stekker van de tv niet in het stopcontact zit als u kabels aansluit of loskoppelt.
- Controleer of u de juiste aansluitingen en connectoren gebruikt voor de verbinding.
- Gebruik een HDMI-kabel met volledige bedrading.
- Houd de tv uit de buurt van elektronische apparaten (videoapparatuur enz.) of apparatuur met een infrarood sensor om vervormingen van het beeld/geluid en de beïnvloeding van de bediening van de andere apparatuur te voorkomen.
- Lees ook de handleiding van het apparaat dat moet worden aangesloten.

## Aansluitingen

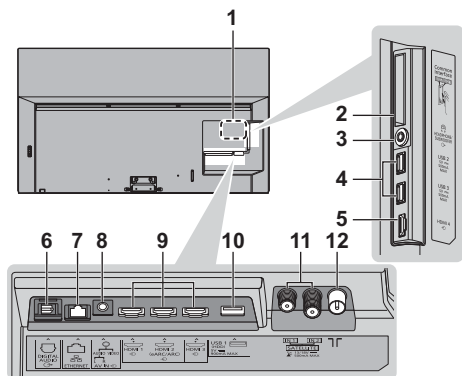

- 1 Naamplaat van model
- 2 CI-sleuf 1 - 2 ➔ (p. 17)
- 3 Ingang hoofdtelefoon/subwoofer ➔ (p. 17)
- 4 USB 2 - 3-poort  
== Dit symbool geeft gelijkstroomwerking aan.
- 5 HDMI 4
- 6 DIGITAL AUDIO OUT ➔ (p. 17)
- 7 ETHERNET-aansluiting ➔ (p. 15)
- 8 AV IN ➔ (p. 16)
- 9 HDMI 1 - 3 ➔ (p. 15, 16)
- 10 USB 1-poort  
== Dit symbool geeft gelijkstroomwerking aan.
- 11 Satellietingang ➔ (p. 13)
- 12 Ingang aarding/kabelingang ➔ (p. 13)

- Gebruik de HDMI-aansluiting om content in 4K-formaat te bekijken. ➔ (p. 16)

## Basisaansluitingen

### ■ Netsnoer

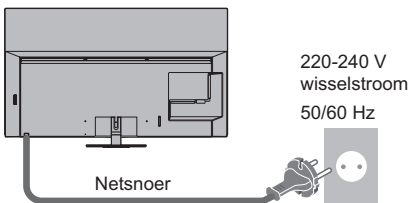

### ■ Antenne

TV

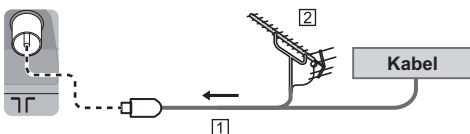

- 1 RF-kabel
- 2 Aardse antenne
  - Voor DVB-C, DVB-T, analogo

## Satellietverbinding

- Voor DVB-S

### ■ Dual tuner (DiSEqC)

TV

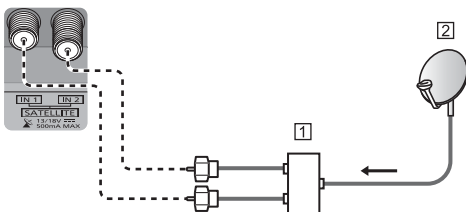

- 1 Satellietkabels met Multischakelaar
- 2 Satellietdish

### ■ Dual tuner (Enkele kabel)

TV

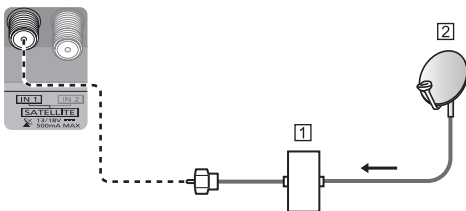

- 1 Satellietkabel met router voor een enkele kabel
- 2 Satellietdish

## ■ Enkele tuner

TV

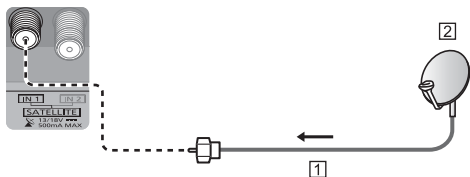

- 1 Satellietkabel
- 2 Satellietdish

- Neem contact op met uw lokale leverancier om te controleren of uw satellietdish correct is geïnstalleerd. Raadpleeg ook de maatschappijen van de satellietzenders die u ontvangt voor details.

## DVB-via-IP-serververbinding

Deze tv kan worden geconfigureerd als een DVB-via-IP-server en inhoud streamen naar een andere tv die als DVB-via-IP-client functioneert of naar SAT>IP-compatibele apparaten.

TV

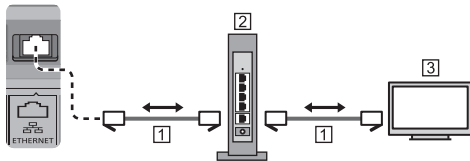

- 1 LAN-kabel (afgeschermd)
  - Gebruik een afgeschermd dubbeldraadse (getwist paar, STP) LAN-kabel.
- 2 Hub / router
- 3 DVB-via-IP-client (Panasonic TV, enz.)
  - Deze functie is wellicht niet beschikbaar afhankelijk van de netwerkomstandigheden en de uitzending.
  - De dual tuner-functie (2 programma's tegelijkertijd bekijken of opnemen enz.) is niet beschikbaar wanneer de DVB-via-IP-serverfunctie gebruikt wordt.
  - Raadpleeg [eHELP] (Zoeken op doel > Functies > DVB-via-IP) voor details.

## DVB-via-IP-clientverbinding

Deze tv is voorzien van een DVB-via-IP-clientfunctie en kan verbonden worden met een DVB-via-IP-server of SAT>IP-compatibele servers om gestreamde content te ontvangen.

- Het wordt aanbevolen om een LAN-kabel te gebruiken voor verbinding met een DVB-via-IP-server.

## ■ Bekabelde verbinding

TV

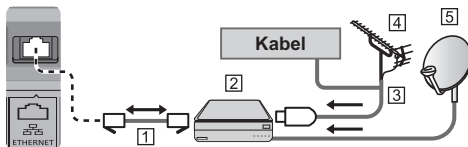

- 1 LAN-kabel (afgeschermd)
  - Gebruik een afgeschermd dubbeldraadse (getwist paar, STP) LAN-kabel.
- 2 DVB-via-IP-server
- 3 RF-kabel
- 4 Aardse antenne
- 5 Satellietdish

## ■ Draadloze verbinding

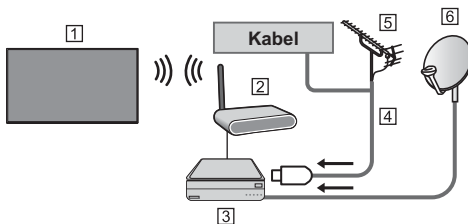

- 1 Ingebouwd draadloos LAN (Achterzijde van de tv)
  - 2 Toegangspunt
  - 3 DVB-via-IP-server
  - 4 RF-kabel
  - 5 Aardse antenne
  - 6 Satellietdish
- Deze functie is wellicht niet beschikbaar afhankelijk van de netwerkomstandigheden en de uitzending.
  - Lees de handleiding van de DVB-via-IP-server voor informatie over de verbindingen.
  - Raadpleeg [eHELP] (Zoeken op doel > Functies > DVB-via-IP) voor details.

## AV-apparaten

### ■ Dvd-speler/Blu-ray-speler enz.

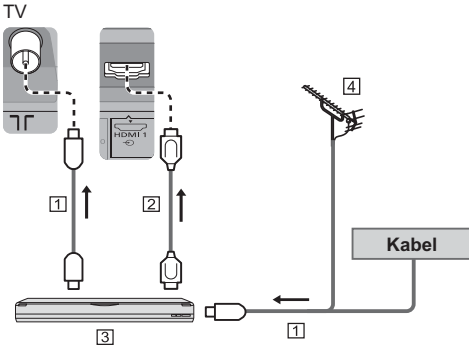

- 1 RF-kabel
- 2 HDMI-kabel
- 3 Dvd-speler/Blu-ray-speler enz.
- 4 Aardse antenne

### ■ Settopbox

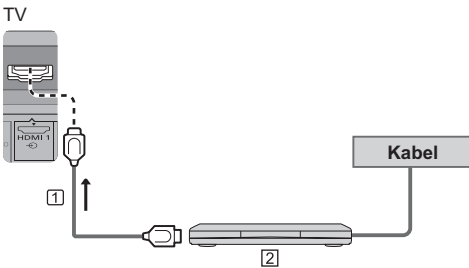

- 1 HDMI-kabel
- 2 Settopbox

## Netwerk

Voor gebruik van internetdiensten is een breedbandnetwerk vereist.

- Raadpleeg uw leverancier voor hulp als u geen breedbandnetwerkservices hebt.
- Zorg dat de internetomgeving gereed is voor het aansluiten van een bekabelde of draadloze verbinding.
- Het instellen van de netwerkverbinding start bij het eerste gebruik van de tv. ➔ (p. 21)

### ■ Bekabelde verbinding

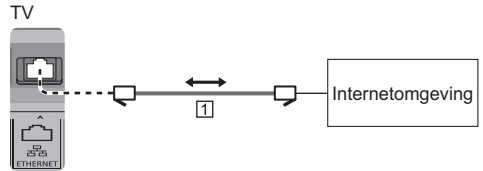

- 1 LAN-kabel (afgeschermd)
  - Gebruik een afgeschermd dubbeldraadse (getwist paar, STP) LAN-kabel.

### ■ Draadloze verbinding



- 1 Ingebouwd draadloos LAN (Achterzijde van de tv)
- 2 Toegangspunt

## Aansluitingen voor 4K/HDR-compatibele apparatuur

TV

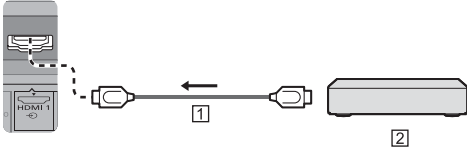

1 HDMI-kabel

2 4K/HDR-compatibele apparatuur

- Reproduceert het beeld preciezer met het uitgebreide kleurengamma wanneer de met 4K compatibele apparatuur wordt aangesloten. Modus 2 is een modus die signalen met een hogere definitie ondersteunt dan Modus 1. Stel in op Modus 1 als beeld of geluid op de HDMI-ingang niet goed wordt afgespeeld.
- Sluit met een 4K-compatibele kabel de 4K-compatibele apparatuur aan op een HDMI-aansluiting, en u kunt naar content van 4K-formaat kijken.
- Ondersteuning van HDR vergroot niet de maximale helderheidsvermogens van het tv-paneel.

### ■ [HDMI autom. Instellen] (menu Instellingen)

Reproduceert het beeld preciezer met het uitgebreide kleurengamma wanneer de met 4K compatibele apparatuur wordt aangesloten. Selecteer de modus afhankelijk van de apparatuur.

[Modus 1]

Voor een betere compatibiliteit. Stel in op [Modus 1] als beeld of geluid op de HDMI-ingang niet goed wordt afgespeeld.

[Modus 2]

Voor de met 4K compatibele apparatuur met de functie om het beeld precies met het uitgebreide kleurengamma weer te geven

- De stand wijzigen
  1. Selecteer de HDMI-ingangsmodus voor het aangesloten apparaat.
  2. Geef het menu weer en selecteer [HDMI autom. Instellen] (menu Instellingen).
- Voor meer informatie over het geldige formaat raadpleegt u [eHELP] (Zoeken op doel > Kijken > 4K-resolutie > HDMI autom. Instellen).

## Andere verbindingen

### ■ DVD-speler / Camcorder / Spelsysteem (VIDEO-apparatuur)

TV

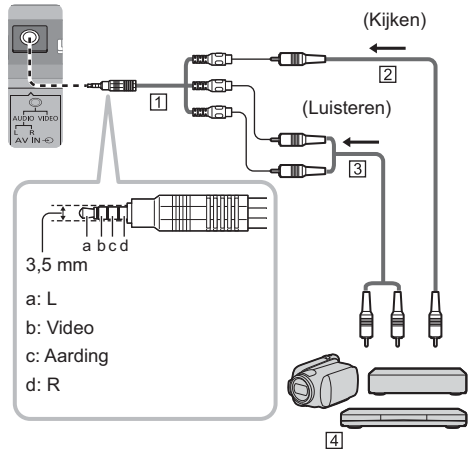

1 AV-adapter (afgeschermd / niet meegeleverd)

2 Composiet videokabel (afgeschermd)

- Gebruik afgeschermdde composietkabel.

3 Audiokabel (afgeschermd)

- Gebruik afgeschermdde audiokabels.

4 DVD-speler / Camcorder / Spelsysteem

### ■ Versterker (luisteren met externe luidsprekers)

- Als u wilt genieten van meerkanaals geluid van een extern apparaat (bijvoorbeeld Dolby Digital 5.1-kanaals), sluit u het apparaat aan op de versterker. Raadpleeg de handleiding van het apparaat en de versterker voor informatie over de aansluitingen.

TV

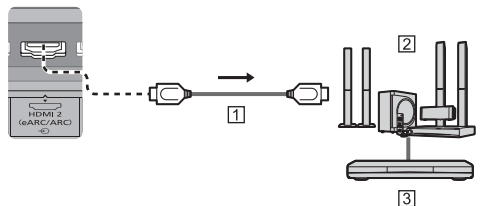

1 HDMI-kabel

2 Versterker met luidsprekersysteem

3 Externe apparatuur (DVD-speler, enz.)

- Gebruik HDMI2 om de tv aan te sluiten op een versterker met eARC (Enhanced Audio Return Channel) / ARC (Audio Return Channel) functie.

- Gebruik DIGITAL AUDIO als u een versterker zonder eARC / ARC-functie aansluit.

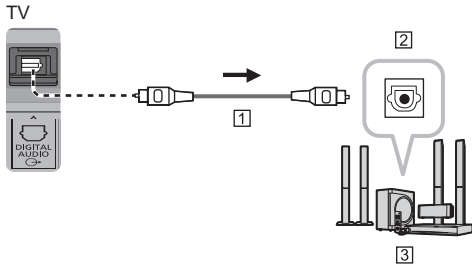

- 1 Optische kabel
- 2 DIGITAL AUDIO IN
- 3 bv. Versterker met luidsprekersysteem

### ■ Hoofdtelefoon

- Om een hoofdtelefoon te gebruiken, stelt u [Hoofdtelefoonaansluiting] in op [Hoofdtelefoon].
- Voor meer informatie over de uitganginstellingen van de hoofdtelefoonaansluiting raadpleegt u [eHELP] (Zoeken op doel > Instellingen > Geluid).

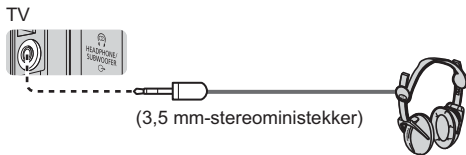

(3,5 mm-stereoministekker)

### ■ Subwoofer

- Om een subwoofer te gebruiken, stelt u [Hoofdtelefoonaansluiting] in op [Subwoofer]. (De subwooferuitgang van de tv wordt gebruikt voor zowel L als R.)
- Voor meer informatie over de uitganginstellingen van de hoofdtelefoonaansluiting raadpleegt u [eHELP] (Zoeken op doel > Instellingen > Geluid).



Audiokabel (3,5 mm-stereoministekker - audiostekker)

### ■ Algemene interface (CI)

- Zet de tv altijd met de hoofdschakelaar uit wanneer u de CI-module plaatst of verwijdert.
- Als u een gecombineerde smartcard en CI-module hebt, plaatst u eerst de CI-module en vervolgens steekt u de smartcard in de CI-module.
- Plaats of verwijder de CI-module altijd volledig en in de aangegeven richting.
- Gewoonlijk worden gecodeerde kanalen weergegeven. (Beschikbare kanalen en functies zijn afhankelijk van de CI-module.)  
Als er geen gecodeerde kanalen verschijnen  
➔ **[Gemeensch. interface] in het menu Instellingen**
- Sommige in de handel verkrijgbare CI-modules met een oudere firmwareversie werken mogelijk niet correct met deze nieuwe tv met CI+ v1.4. Neem in dat geval contact op met uw contentprovider.
- Raadpleeg [eHELP] (Zoeken op doel > Functies > Gemeensch. interface), voor details, lees de handleiding van de CI-module of vraag na bij de contentprovider.
- Zorg ervoor dat de CI-modulekaart is verwijderd voor reparatie, overdracht of afhandelen.

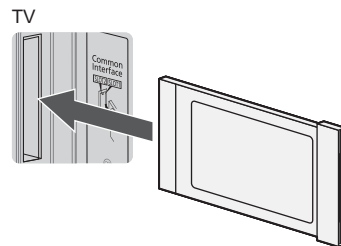

CI-module

### ■ USB HDD (voor opname)

- Gebruik de USB 1-poort voor verbinding met de USB HDD.
- Raadpleeg [eHELP] (Zoeken op doel > Opnemen) voor details.

### ■ VIERA Link

- Gebruik HDMI1 - 4 voor VIERA Link-verbinding.
- Raadpleeg [eHELP] (Zoeken op doel > Functies > VIERA Link "HDAVI Control™") voor details.

# Kabels organiseren

Zet de kabels met de kabelbinder, de kabelklem, enz. vast en bevestig daarna het kabelpaneel op de tv.

## ■ De hoofdkabel bevestigen met behulp van de kabelbinder

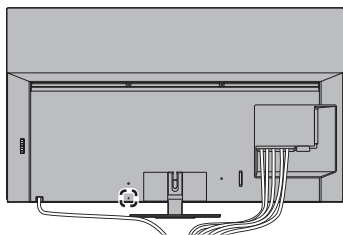

### Bevestig de kabelbinder

Steek de kabelbinder van de kabel in een gat

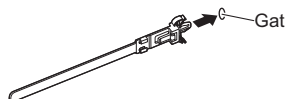

### Bundel de kabels



### Losmaken:



### Van de tv verwijderen:

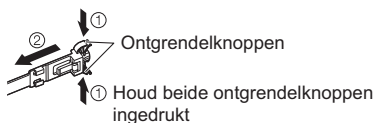

## ■ De kabels bevestigen met de kabelklem

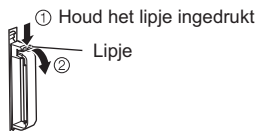
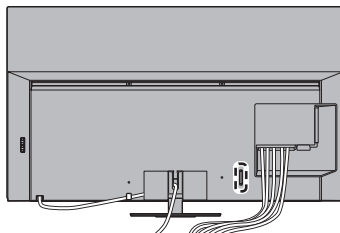

### Bundel de kabel



### <Voorbeeld>

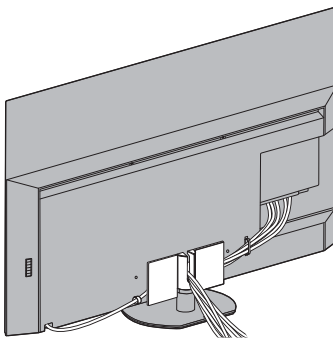

- Bevestig de kabels als nodig.
- Volg bij gebruik van optionele accessoires de handleiding bij de accessoire voor informatie over het bevestigen van kabels.

# Bedieningsonderdelen

## Afstandsbediening

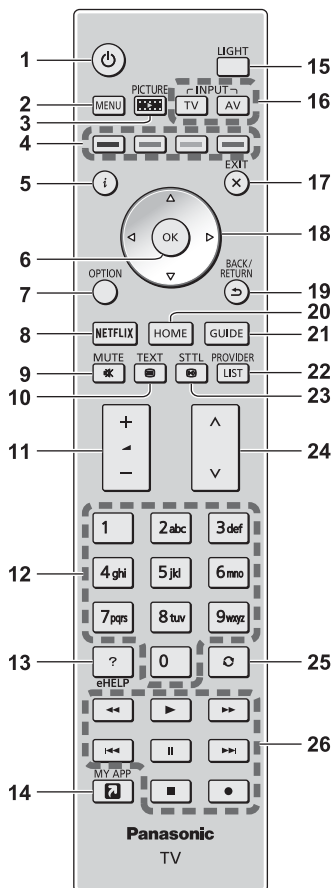

- 1 **[Power]**: Schakelt de tv aan of uit (stand-by)
- 2 **[Hoofdmenu]**
  - Geeft toegang tot de menu's Beeld, Geluid, Network, Timer, Instellingen, Help enz.
- 3 **PICTURE**
  - Wijzigt de beeldmodus
- 4 **Gekleurde toetsen (rood, groen, geel, blauw)**
  - Voor selectie, navigatie en de bediening van verschillende functies.
- 5 **Informatie**
  - Geeft kanaal- en programma-informatie weer.

- 6 **OK**
  - Bevestigt selecties en keuzes.
  - Schakelt over naar de geselecteerde kanaalpositie.
- 7 **[Menu Opties]**
  - Eenvoudige optionele instellingen voor weergave, geluid enz.
- 8 **NETFLIX**
  - Directe toegang tot de Netflix-service.
  - Voor volledig gebruik van deze functie is een breedbandnetwerk vereist.
  - Deze service kan zonder kennisgeving gestopt of gewijzigd worden.
- 9 **Geluidsuitschakeling aan/uit**
- 10 **Teletekst**
- 11 **Volume omhoog/omlaag**
- 12 **Cijfertoetsen**
  - Overschakelen naar een ander kanaal of een andere teletekstpagina.
  - Tekst invoeren.
  - De tv aanzetten vanuit standby.
- 13 **[eHELP]**
  - [eHELP] weergeven (ingebouwde bedieningsinstructies).
- 14 **[MY APP]**
  - Hiermee wordt een favoriete applicatie toegewezen. Wanneer dit is ingesteld, kan de applicatie gemakkelijk worden gestart door op deze knop te drukken.
  - Raadpleeg [eHELP] (Zoeken op doel > Home > Apps) voor details.
- 15 **LIGHT**
  - Verlicht de toetsen ongeveer 5 seconden. Druk opnieuw om de toetslichten uit te schakelen.
- 16 **Selectie ingangsmodus**
  - TV: Overschakelen tussen DVB-S / DVB-C / DVB-T / DVB-via-IP / analoog.
  - AV: Overschakelen naar een AV-ingangsmodus in de lijst met ingangssignalen.
- 17 **EXIT**
  - Keert terug naar het normale weergavescherm.
- 18 **Cursortoetsen**
  - Voor selecties en aanpassingen.
- 19 **Terugkeren**
  - Terugkeren naar het vorige menu of de vorige pagina.
- 20 **HOME**
  - Opent [Home].
  - Raadpleeg [eHELP] (Zoeken op doel > Lees dit eerst > Functies) voor details.
- 21 **Tv-programmagids**
  - Opent de elektronische programmagids.
- 22 **PROVIDER/LIJST**
  - Begint operatoroepassing of toont kanaallijst eerst.

### 23 Ondertitels

- Geeft ondertitels weer.

### 24 Kanaal omhoog/omlaag

### 25 Laatst bekeken

- Schakelt terug naar het vorige kanaal of de vorige invoermodus.

### 26 Handelingen voor inhoud, aangesloten apparaat enz.

#### ■ De batterijen plaatsen/verwijderen

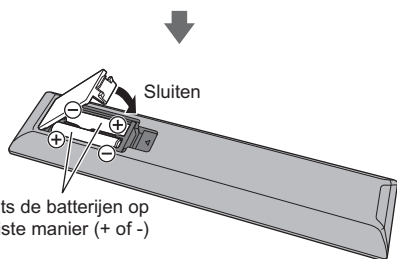
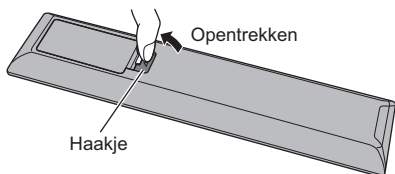

### De afstandsbedieningsmodus instellen

Als een andere Panasonic-tv in de buurt van de tv wordt gebruikt, kunt u de andere tv bedienen wanneer u de afstandsbediening gebruikt. Wijzig de afstandsbedieningsmodus van de tv om gelijktijdig gebruik te voorkomen.

- Afstandsbedieningsmodus 1 is de standaardinstelling.

#### 1 Geef het menu weer en selecteer [Instellingen]



#### 2 Selecteer het instellingenmenu van de afstandsbediening in het [Systeemmenu]

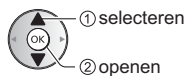
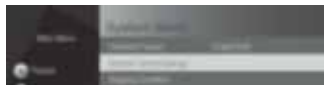

#### 3 Selecteer de afstandsbedieningsmodus in [Modus instelling]

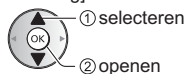

#### 4 Selecteer [Modus 2]

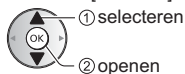

- Houd de knoppen [OK]/[MUTE]/[2]\* (cijfertoetsen) gedurende minimaal 3 seconden ingedrukt en druk vervolgens op de knop OK.

\* Zet de modus op '1' om [Modus 1] in te stellen; zet de modus op '3' om [Modus 3] in te stellen; zet de modus op '4' om [Modus 4] in te stellen.

- Wanneer u afstandsbedieningsmodus 1 gebruikt, stelt u de tv en de afstandsbediening respectievelijk in op modus 1.

#### ■ Afstandsbedieningsmodus fout

Wanneer de tv een signaal ontvangt via een andere afstandsbedieningsmodus dan de modus die vijf keer op de tv is ingesteld, wordt 'Fout afstandsbedieningsmodus' weergegeven.

- Volg de aanwijzingen op het scherm.
- Wanneer alle instellingen opnieuw worden ingesteld door de fabrieksinstellingen te openen, wordt de afstandsbedieningsmodus van de tv teruggezet naar modus 1. Als u de tv niet met uw afstandsbediening kunt bedienen, houdt u de knoppen [OK]/[MUTE]/[1] gedurende minstens 3 seconden ingedrukt om de afstandsbediening op modus 1 in te stellen.

#### ■ Reset Afstandsbedieningsmodus

U kunt de afstandsbediening van de tv geforceerd resetten, zodat deze naar modus 1 wordt geschakeld.

- 1 Gebruik een andere afstandsbediening van Panasonic waarvan de afstandsbedieningsmodus is ingesteld op 1
- 2 Richt de afstandsbediening op de tv en druk vervolgens gedurende ongeveer 15 seconden op de MUTE-knop
- 3 Wanneer een scherm wordt weergegeven waarin u wordt gevraagd de geforceerde reset van de afstandsbedieningsmodus te bevestigen, drukt u nogmaals gedurende ongeveer 3 seconden op de MUTE-knop

### Indicator/Bedieningspaneel

- Als u op een van de toetsen 4, 5 of 6 drukt, wordt gedurende 3 seconden rechts op het scherm een hulpaanduiding weergegeven die aangeeft welke toets werd ingedrukt.

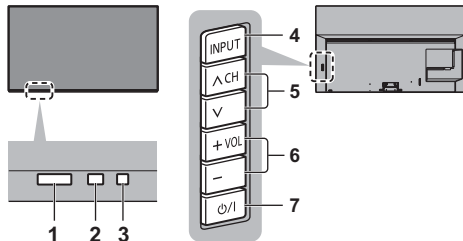

Achterzijde van de tv

#### 1 Ontvanger voor afstandsbedieningssignalen

- Plaats geen voorwerpen tussen de signaalontvanger van de afstandsbediening op de tv en de afstandsbediening.



## 2 Sensor omgevingslicht

- Detecteert helderheid voor aanpassing van de beeldkwaliteit als [Omgevings sensor] in het menu Beeld is ingesteld op [Aan].

## 3 Voedingslampje

### Rood:

Standby

### Groene:

Aan

- Past de helderheid van de led automatisch aan, afhankelijk van de omgevingsverlichting, naar een prettig kijkniveau.

### Oranje:

Stand-by met een aantal actieve functies (opname enz.) of tijdens onderhoud aan het beeldscherm

- Het lampje knippert wanneer de tv een opdracht van de afstandsbediening ontvangt.

## 4 Selectie ingangsmodus

- Druk zo vaak als nodig om de gewenste stand te selecteren.

### [Hoofdmenu]

- Ongeveer 3 seconden ingedrukt houden om het hoofdmenu weer te geven.

OK (in menu's)

## 5 Kanaal omhoog/omlaag

- Cursor omhoog/omlaag (in menu's)

## 6 Volume omhoog/omlaag

- Cursor naar links/rechts (in menu's)

## 7 Hoofdschakelaar

- Hiermee zet u de tv aan of uit.
- Om het apparaat volledig uit te schakelen, moet u het netsnoer uit het stopcontact halen.
- [⏻/⏻]: Stand-by / Aan

## Beeldschermonderhoud

Schakel de tv uit met de afstandsbediening voorafgaand aan onderhoud aan het beeldscherm. Tijdens onderhoud aan het beeldscherm licht de LED oranje op.

Raak het beeldscherm niet aan en oefen geen druk uit op het beeldscherm tijdens onderhoud. (bv. het scherm afnemen met een doek, enz.)

Er zijn twee soorten onderhoud, namelijk de volgende.

- 1 Normaal onderhoud start automatisch en duurt ongeveer 10 minuten.
- 2 Regelmatig onderhoud duurt ongeveer 80 minuten.
  - Wanneer regelmatig onderhoud vereist is, verschijnt het bericht op het scherm nadat de tv met de afstandsbediening uitgeschakeld is. Volg de aanwijzingen op het scherm.
  - Tijdens paneelonderhoud verschijnt een poosje een witte horizontale lijn op het scherm. Dit is normaal.
- Voor informatie over onderhoud aan het beeldscherm, zie [eHELP] (Zoeken op doel > Kijken > Voor het beste beeld > Beeld instellingen).

# Automatisch instellen bij het eerste gebruik

Wanneer de tv voor het eerst wordt aangezet, zoekt hij automatisch naar beschikbare tv-kanalen en verschijnen opties om de tv in te stellen.

- U mag deze stappen overslaan als uw dealer de tv al heeft ingesteld.
- Voltooi alle verbindingen (p. 13 - 17) en instellingen (indien nodig) van de externe apparatuur voordat u de automatische instelling uitvoert. Raadpleeg de handleiding van het aangesloten apparaat voor informatie over de instellingen ervan.

## 1 Steek de stekker van de tv in het stopcontact en schakel de tv in



- Het beeld verschijnt na enkele seconden.



## 2 Selecteer de volgende onderdelen

Volg bij ieder onderdeel de aanwijzingen op het scherm.

Voorbeeld:



### ■ De afstandsbediening gebruiken



Verplaats de cursor



Open het onderdeel/sla de instelling op



Keer terug naar het vorige onderdeel (indien beschikbaar)

### Selecteer uw taal

### Selecteer uw land

### Selecteer [Thuis]

Selecteer [Thuis] voor thuisgebruik.

- [Winkel] is bestemd voor demonstratie in de winkel.
- Als u de weergaveomgeving later wilt wijzigen, moet u alle instellingen initialiseren via Fabrieksinstellingen.

### Stel de netwerkverbinding in

- Afhankelijk van het land dat u selecteert, stelt u de regio in of slaat u de pincode voor het kinderslot op ("0000" kan niet worden opgeslagen).

## Vink het tv-signaal aan waarop u wilt afstellen en selecteer [Start auto set-up]

- Het instelscherm verschilt afhankelijk van het geselecteerde land en tv-signaal.
- [DVB-S-antenne instellen]  
Zorg dat de satellietverbindingen zijn voltooid (p. 13) en selecteer de tunermodus ([Dual tuner] / [Enkele tuner]).
- [DVB-C Netwerkinstellingen]  
Gewoonlijk stelt u [Frequentie] en [Netwerk ID] in op [Auto].  
Als [Auto] niet wordt weergegeven of indien nodig, stelt u [Frequentie] en [Netwerk ID] met de cijfertoetsen in met de gegevens van uw kabelmaatschappij.

### De automatische instelling is voltooid en de tv is klaar voor gebruik.

Als het afstemmen is mislukt, controleert u de satellietkabel, de RF-kabel en de aansluiting van het netwerk, en volgt u de aanwijzingen op het scherm.

#### Opmerking

- De tv schakelt over naar stand-by wanneer het toestel niet wordt bediend gedurende 4 uur als [Automatisch in Stand-by] in het menu Timer is ingesteld op [Aan].
- De tv schakelt over naar standby wanneer geen signaal wordt ontvangen en het toestel niet wordt bediend gedurende 10 minuten als [Automatisch uitschakelen] in het menu Timer is ingesteld op [Aan].
- Alle kanalen opnieuw afstemmen  
➔ **[Auto set-up] in [Afstemmenu] (menu Instellingen)**
- Een beschikbaar tv-signaal later toevoegen  
➔ **[Voeg TV-signaal toe] in [Afstemmenu] (menu Instellingen)**
- Alle instellingen terugzetten naar de beginstand  
➔ **[Fabrieksinstellingen] in [Systeemmenu] (menu Instellingen)**

# Tv kijken

## 1 Schakel de tv in



of



(Afstandsbediening)

- De hoofdschakelaar moet aan staan.  
➔ (p. 21)

## 2 Selecteer de stand



TV keuze
DVB-S
DVB-C
DVB-T
DVB-via-IP
Analoog

- De selecteerbare standen zijn afhankelijk van de opgeslagen kanalen.

## 3 Selecteer een kanaal



omhoog

omlaag

of



- Een kanaal selecteren dat uit twee of meer cijfers bestaat, bijvoorbeeld 399



# eHELP gebruiken

[eHELP] is de naam van de gedetailleerde, ingebouwde bedieningsinstructies van de tv. Hier vindt u gedetailleerde uitleg over de bediening van de verschillende functies.

## 1 Geef [eHELP] weer





of

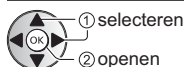

- Als [eHELP] eerder is gebruikt sinds de tv werd aangezet, verschijnt een bevestigingsscherm om te selecteren of u naar de [Eerste pagina] wilt gaan of naar de [Laatst bekeken pagina].

## 2 Selecteer het menu



- Voor toegang tot [Gebruik]  
 (Groene)

### [Zoeken op trefwoord]:

Doorzoek de inhoud van eHELP op sleutelwoord.

### [Zoeken op doel]:

Doorzoek de inhoud van eHELP op elk item.

### [Ondersteuning]:

Toegang tot de ondersteunende informatie (FAQ's enz.)

## 3 Selecteer het onderdeel

Voorbeeld:



- Terugkeren naar het vorige scherm/veld.

BACK/  
RETURN



- De beschrijving scrollen (indien langer dan één pagina)

Wanneer de beschrijving wordt gemarkeerd



- Het referentiescherm openen (  → )



- Het menu bij de beschrijving weergeven (alleen bij bepaalde beschrijvingen)



- De functies van deze tv bekijken

Zoeken op doel > Lees dit eerst > Functies

# Veelgestelde vragen

---

Probeer eerst het probleem op te lossen aan de hand van de volgende eenvoudige richtlijnen voordat u hulp inroept.

- Raadpleeg [eHELP] (Ondersteuning > Veelgestelde vragen) voor details.
- 

## Na het aanzetten van de tv duurt het enkele seconden tot het beeld wordt weergegeven

- Wanneer de tv wordt aangezet, wordt de paneelafstelling uitgevoerd. Dit duidt niet op een storing.
- 

## De tv gaat niet aan

- Controleer of de stekker van het netsnoer in de tv en in het stopcontact zit.
- 

## De tv schakelt over naar de standby-stand

- De automatische standby-functie is geactiveerd.
- 

## De afstandsbediening werkt niet of slechts af en toe

- Zijn de batterijen op de juiste manier geplaatst? ➔ (p. 20)
  - Is de tv ingeschakeld?
  - De batterijen zijn wellicht leeg. Vervang deze door nieuwe.
  - Wijs met de afstandsbediening recht naar de signaalontvanger van de afstandsbediening op de tv (binnen ongeveer 7 m afstand en een hoek van 30 graden van de ontvanger).
  - Zorg ervoor dat de signaalontvanger van de afstandsbediening op de tv niet is blootgesteld aan zonlicht of ander fel licht.
  - Is de afstandsbedieningsmodus niet juist ingesteld? ➔ (p. 20)
- 

## Er wordt geen beeld weergegeven

- Controleer of de tv aan staat.
  - Controleer of de stekker van het netsnoer in de tv en in het stopcontact zit.
  - Controleer of de juiste ingangsmodus is geselecteerd.
  - Controleer of de instelling van [AV] in [Ingangssignaal kiezen] overeenkomt met het signaal van het externe apparaat.
  - Is [Verlichtingssterkte], [Kontrast], [Helderheid] of [Kleur] in het menu Beeld ingesteld op de minimale waarde?
  - Controleer of alle vereiste kabels goed zijn aangesloten.
- 

## Er wordt abnormaal beeld weergegeven

- De tv heeft een ingebouwde zelftestfunctie. Deze stelt een diagnose van beeld- of geluidsproblemen.  
➔ [TV Zelfscan Test] (Help-menu)
  - Zet de tv uit en weer aan met de hoofdschakelaar.
  - Als het probleem zich blijft voordoen, initialiseert u alle instellingen.  
➔ [Fabrieksinstellingen] in [Systeemmenu] (menu Instellingen)
- 

## Een extern apparaat geeft abnormaal beeld of geluid bij aansluiting via HDMI

- Stel [HDMI autom. Instellen] (menu Instellingen) in op [Modus 1] ➔ (p. 16)
- 

## Er wordt geen geluid geproduceerd door de verbonden HDMI-apparaat

- Stel het audio-uitvoerformaat van de verbonden HDMI-apparaat in op PCM.
- 

## Onderdelen van de tv worden heet

- Onderdelen van de tv kunnen heet worden. Deze temperatuurverhoging vormt geen probleem voor de prestaties en de kwaliteit.
- 

## Als u met uw vinger op het beeldscherm drukt, beweegt hij een beetje en maakt hij geluid

- Er is een beetje ruimte rond het paneel om schade eraan te voorkomen. Dit is normaal.
- 

## Bij vragen

- Neem contact op met uw lokale Panasonic-dealer voor hulp.  
Als u vragen stelt vanaf een plek waar deze tv niet aanwezig is, kunnen we geen antwoord geven op vragen over inhoud waarvoor visuele bevestiging van de verbinding, het fenomeen, enz. van deze tv zelf nodig is.
- 

## De LED licht oranje op

- Er wordt mogelijk onderhoud aan het beeldscherm uitgevoerd.  
In stand-bymodus licht de LED weer oranje op wanneer de tv wordt in-/uitgeschakeld voordat het beeldscherm onderhoud voltooid is.  
(Schakel de tv uit met de afstandsbediening voorafgaand aan onderhoud aan het beeldscherm.)
  - Raak het beeldscherm niet aan en oefen geen druk uit op het beeldscherm tijdens onderhoud. (bv. het scherm afnemen met een doek, enz.)
  - Voor meer informatie  
➔ "Beeldscherm onderhoud" (p. 21)
-

De melding van het schermonderhoud wordt weergegeven wanneer de tv wordt uitgeschakeld met de Stand-bytoets op de afstandsbediening van de tv.

- Voer het schermonderhoud uit. Selecteer [Ga naar tv uitschakelen] en druk op de OK-toets om het schermonderhoud te starten.
- Het schermonderhoud wordt onderbroken wanneer [Schermonderhoud niet starten] wordt geselecteerd of wanneer de tv wordt uitgeschakeld terwijl de melding wordt weergegeven.

De melding wordt opnieuw weergegeven wanneer de tv, de volgende keer, wordt uitgeschakeld met de Stand-bytoets op de afstandsbediening van de tv.

- Voor meer informatie  
➔ **“Beeldschermonderhoud” (p. 21)**

In stand-bymodus verschijnt er een witte horizontale lijn.

- Er kan enige tijd een witte horizontale lijn worden weergegeven terwijl het beeldscherm wordt afgesteld. Dit is normaal.

# Onderhoud

**Verwijder eerst de stekker van het netsnoer uit het stopcontact.**

## Beeldscherm, Behuizing, Standaard

### Regelmatig onderhoud:

Veeg de buitenkant van het beeldscherm, de behuizing of de standaard voorzichtig af met een zachte doek om vuil of vingerafdrukken te verwijderen.

### Voor hardnekkig vuil:

- (1) Verwijder eerst het stof van de buitenkant.
- (2) Bevochtig een zachte doek met schoon water of een opgelost neutraal schoonmaakproduct (1 deel schoonmaakproduct op 100 delen water).
- (3) Wring de doek goed uit. (Laat geen vloeistof in de tv komen omdat hij daardoor defect kan raken.)
- (4) Veeg hardnekkig vuil weg met een vochtige doek.
- (5) Droog vervolgens al het vocht af.

### Let op

- Gebruik geen harde of ruwe doek en wrijf niet hard op het oppervlak omdat u daardoor krassen kunt maken.
- Zorg dat er geen insecticiden, oplosmiddelen, verdunners of andere vluchtige stoffen met de tv in aanraking komen. Hierdoor kan de kwaliteit van het oppervlak afnemen of kan de verf afbladderen.
- Het scherm is behandeld en voorzien van een gevoelige oppervlaktelaag. Tik en kras niet op het oppervlak met uw vingernagel of een hard voorwerp.
- Zorg dat de behuizing en de standaard niet gedurende langere tijd in contact zijn met rubber of pvc. Hierdoor kan de kwaliteit van het oppervlak afnemen.

## Netsnoerstekker

Maak de netsnoerstekker regelmatig schoon met een droge doek. Vocht en stof kunnen brand of een elektrische schok veroorzaken.

# Specificaties

## ■ TV

### Modelnr.

55 inch-model : TX-55HZW1004, TX-55HZC1004

65 inch-model : TX-65HZW1004, TX-65HZC1004

### Afmetingen (B × H × D)

55 inch-model

1 228 mm × 772 mm × 350 mm (met standaard)

1 228 mm × 712 mm × 58 mm (alleen tv)

65 inch-model

1 449 mm × 896 mm × 350 mm (met standaard)

1 449 mm × 837 mm × 58 mm (alleen tv)

### Gewicht

55 inch-model

26 kg netto (met standaard)

21 kg netto (alleen tv)

65 inch-model

32 kg netto (met standaard)

27 kg netto (alleen tv)

### Stroomvoorziening

220-240 V wisselstroom, 50/60 Hz

### Paneel

OLED-paneel

### Geluid

#### Uitgang luidspreker

30 W (15 W × 2)

#### Hoofdtelefoon/subwoofer

3,5 mm stereo minstekker × 1

### Aansluitingen

#### AV-ingang

##### VIDEO

1,0 V[p-p] (75 Ω)

##### AUDIO L - R

0,5 V[rms]

#### HDMI 1 / 2 / 3 / 4-ingang

TYPE A-aansluitingen

HDMI1 / 3 / 4:

4K, Content-type, Deep Colour, x.v.Colour™

HDMI2

4K, Content-type, eARC (Enhanced Audio Return Channel) / ARC (Audio Return Channel), Deep Colour, x.v.Colour™

- De tv ondersteunt "HDAVI Control 5"-functionaliteit.

### Kaartsleuf

CI-sleuf (conform CI Plus) × 2

### ETHERNET

RJ45, IEEE802.3 10BASE-T / 100BASE-TX

### USB 1 / 2 / 3

USB 1: DC  $\equiv$  5 V, Max. 900 mA [SuperSpeed USB (USB 3.0)]

USB 2 / 3: DC  $\equiv$  5 V, Max. 500 mA [Hi-Speed USB (USB 2.0)]

### DIGITAL AUDIO OUT

PCM / Dolby Audio, optische vezel

### Ontvangstsystemen / Bandnaam

#### Satelliet

DVB-S / S2

IF-frequentiebereik ontvanger - 950 MHz tot 2150 MHz

#### Digitaal

DVB-T / T2, DVB-C

Kanaaldekking: UHF / VHF / kabel

#### Analoog

PAL B / G, D / K, H, I

SECAM B / G, D / K, L / L'

Kanaaldekking: UHF / VHF / Kabel

PAL 525 / 60 (VCR)

M.NTSC (VCR)

NTSC (alleen AV-ingang)

### Ingang satellietschotel

Vrouwelijk F-type 75 Ω × 2

### Antenne-ingang

VHF / UHF

### Bedrijfscondities

#### Temperatuur

0 °C - 35 °C

#### Vochtigheid

20% - 80% RV (niet-condenserend)

## Ingebouwd draadloos LAN

---

### Standaardcompliance en frequentiebereik\*<sup>1</sup>

IEEE802.11a/n/ac

5,180 GHz - 5,320 GHz, 5,500 GHz - 5,700 GHz

IEEE802.11b/g/n

2,412 GHz - 2,472 GHz

### Beveiliging

WPA2-PSK (TKIP/AES)

WPA-PSK (TKIP/AES)

WEP (64 bit/128 bit)

## Bluetooth® draadloze technologie\*<sup>2</sup>

---

### Standaardcompliance

Bluetooth 4.2

### Frequentiebereik

2,402 GHz - 2,480 GHz

---

\* 1: Frequenties en kanalen verschillen naargelang het land.

\* 2: Niet alle Bluetooth-compatibele apparaten kunnen met deze tv gebruikt worden. Maximaal 5 apparaten kunnen tegelijk gebruikt worden.

### Opmerking

- Ontwerp en specificaties kunnen zonder voorafgaande kennisgeving worden gewijzigd. Gewicht en afmetingen bij benadering.
- Raadpleeg het productinformatieblad voor informatie over het energieverbruik, de schermresolutie enz.
- Raadpleeg [eHELP] (Zoeken op doel > Lees dit eerst > Voordat u het product gebruikt > Licentie) voor informatie over de openbronsoftware.

## Verwijdering van oude apparatuur en batterijen.

### Alleen voor de Europese Unie en landen met recycle systemen.



Deze symbolen op de producten, verpakkingen en/of begeleidende documenten betekenen dat gebruikte elektrische en elektronische producten en batterijen niet samen mogen worden weggegooid met de rest van het huishoudelijk afval.

Voor een juiste verwerking, hergebruik en recycling van oude producten en batterijen, gelieve deze in te leveren bij de desbetreffende inleverpunten in overeenstemming met uw nationale wetgeving.

Door ze op de juiste wijze te verwijderen, helpt u mee met het besparen van kostbare hulpbronnen en voorkomt u potentiële negatieve effecten op de volksgezondheid en het milieu.

Voor meer informatie over inzameling en recycling kunt u contact opnemen met uw plaatselijke gemeente.

Afhankelijk van uw nationale wetgeving kunnen er boetes worden opgelegd bij het onjuist verwijderen van dit soort afval.



### Let op: het batterijsymbool (Onderstaand symbool):

Dit symbool kan in combinatie met een chemisch symbool gebruikt worden. In dit geval volstaan de eisen die zijn vastgesteld in de richtlijnen van de desbetreffende chemische stof.

### In te vullen door de eigenaar

Het modelnummer en het serienummer van dit product kunt u vinden op het achterpaneel. Noteer dit serienummer in de hiervoor bestemde ruimte hieronder en bewaar deze handleiding plus uw bewijs van aankoop als een permanent bewijs van uw aankoop als hulp bij identificatie in het geval van diefstal of verlies, alsmede bij aanspraak op de garantie-/serviceverlening.

**Modelnummer**

**Serienummer**

Panasonic Corporation

Web Site: <http://www.panasonic.com>

Nederlands

TQB0E2906B



## Инструкция по эксплуатации Телевизор OLED

Русский

Модель №

**TX-55HZW1004 TX-55HZC1004**  
**TX-65HZW1004 TX-65HZC1004**



(рис.: TX-65HZW1004)



**Для получения более подробных инструкций обращайтесь к [eHELP] (интегрированной инструкции по эксплуатации).**

- Как использовать [eHELP] ➔ (стр. 23)

Благодарим Вас за покупку изделия компании Panasonic.

Перед эксплуатацией данного изделия, пожалуйста, прочтите эту инструкцию и сохраните ее для дальнейших справок.

Перед эксплуатацией, пожалуйста, прочтите внимательно раздел «Меры предосторожности» в данном руководстве по эксплуатации.

Изображения, приведенные в этом руководстве, используются только для пояснительных целей.

Пожалуйста, обратитесь к гарантийному талону, действующему на всей территории ЕС, если Вам необходима помощь Вашего местного дилера Panasonic.

# Содержание

## Обязательно прочитайте

Важное примечание .....	3
Меры предосторожности .....	5
Принадлежности .....	9
Установка телевизора .....	9
Установка кронштейна настенного крепления .....	12
Подключения .....	13
Организация кабелей .....	18
Ознакомление с элементами управления .....	19
Автонастройка при первом использовании .....	21
Просмотр телевизора .....	22
Как использовать eHELP .....	23
Часто задаваемые вопросы .....	24
Уход .....	25
Технические характеристики .....	26



Термины HDMI и HDMI High-Definition Multimedia Interface и Логотип HDMI являются товарными знаками или зарегистрированными товарными знаками HDMI Licensing Administrator, Inc. в Соединенных Штатах и других странах.

Название Dolby, Dolby Vision, Dolby Atmos, Dolby Audio и символ с двойной буквой D являются торговыми марками Dolby Laboratories.

Произведено по лицензии Dolby Laboratories.  
Конфиденциальные неопубликованные работы.  
Авторское право © 2012-2019  
Dolby Laboratories. Все права защищены.

Текстовый символ и логотипы Bluetooth® являются зарегистрированными товарными знаками, принадлежащими компании Bluetooth SIG, Inc., и используются компанией Panasonic Corporation по лицензии.

DVB и логотипы DVB являются товарными знаками DVB Project.

x.v.Colour™ является товарным знаком.

DiSEqC™ является товарным знаком компании EUTELSAT.

Данное изделие отвечает техническим требованиям UHD Alliance: Эталонный режим, установленный UHDA, версия 1.0.1. Логотип FILMMAKER MODE™ является товарным знаком UHD Alliance, Inc. в США и других странах.

- Для получения информации о товарных знаках обращайтесь к [eHELP] ( Поиск по функциям > Обязательно прочтать > Перед эксплуатацией > Лицензии).

В данном руководстве по эксплуатации на иллюстрациях представлена модель TX-65HZW1004, если иное не оговорено дополнительно.

Приведенные иллюстрации могут отличаться в зависимости от модели.

## Важное примечание

### Не отображайте неподвижные части изображений в течение длительного времени

Иначе неподвижные части изображений оставляют тусклый след на экране ("остаточное изображение"). Это не относится к неисправностям и не покрывается гарантией.

- Типичные неподвижные части изображений:
  - Изображения, которые непрерывно отображаются в одной и той же области экрана (например, номер канала, логотип канала, другие логотипы или титры и т.д.)
  - Неподвижные изображения или видеоизображения, просматриваемые в формате 4:3 или 14:9 и т. п.
  - Видеоигры
- Во избежание появления остаточного изображения может быть активирован хранитель экрана (логотип OLED находится в движении) или также может начать двигаться экранное сообщение, если в течение нескольких минут не передается никакой сигнал и не выполняются никакие действия.
- Во избежание появления остаточного изображения установите для параметра [Logo Luminance Control] значение [Max].  
[eHELP] (Поиск по функциям > Настройки > Картинка > Настройки экрана > Logo Luminance Control)
- При отображении неподвижного изображения яркость экрана может снижаться во избежание появления остаточного изображения. Это не является неисправностью. При отображении динамического изображения восстанавливается ранее установленный уровень яркости экрана.
- Перед выполнением технического обслуживания панели обязательно выключите телевизор при помощи пульта дистанционного управления. При выполнении технического обслуживания цвет светодиода изменяется на оранжевый. (стр. 21) Выполните необходимые работы по техническому обслуживанию.
- Установите соотношение сторон [4:3 полноэкранный] для изображения с таким соотношением сторон. Для получения подробной информации обратитесь к [eHELP] (Поиск по функциям > Просмотр > Для наилучшего изображения).
- Для получения дополнительной информации см. ➔ **"Техническое обслуживание панели" (стр. 21)**



## Примечание к функциям DVB / передачи данных с каналов телевизионного вещания / IP-телевидения

- Конструкция данного телевизора отвечает (по состоянию на август 2019 года) стандартам цифровых наземных служб DVB-T / T2 (MPEG2 и MPEG4-AVC (H.264) и MPEG HEVC (H.265)), цифровых кабельных служб DVB-C (MPEG2 и MPEG4-AVC (H.264) и MPEG HEVC (H.265)), а также цифровых спутниковых служб DVB-S (MPEG2 и MPEG4-AVC (H.264) и MPEG HEVC (H.265)).

Проконсультируйтесь со своим местным дилером по вопросам доступности служб DVB-T / T2 или DVB-S в Вашем регионе.

Проконсультируйтесь с Вашим поставщиком услуг кабельного телевидения по вопросу доступа к службам DVB-C для этого телевизора.

- Если сигнал не отвечает стандартам DVB-T / T2, DVB-C или DVB-S, данный телевизор может работать неправильно.
- В зависимости от страны, региона, вещательной компании, поставщика услуг, спутника и сетевого окружения могут быть доступны не все функции.
- С данным телевизором не все модули CI работают надлежащим образом. Проконсультируйтесь с Вашим поставщиком услуг по вопросам работы модуля CI.
- Данный телевизор может работать ненадлежащим образом с модулем CI, который не был утвержден поставщиком услуг.
- Поставщик услуг может взимать дополнительную плату.
- Не гарантируется совместимость со службами, запуск которых планируется в будущем.

Интернет-приложения предоставляются соответствующими поставщиками услуг и могут быть изменены, прерваны или прекращены в любое время.

Компания Panasonic не несет никакой ответственности за предоставление этих услуг и не гарантирует их доступность или непрерывность.

Компания Panasonic не гарантирует работоспособность и производительность периферийных устройств других производителей и отказывается от ответственности и любых обязательств, связанных с повреждениями, возникшими при использовании периферийных устройств сторонних производителей.

## Обработка персональных данных пользователя

Определенная пользовательская информация, такая как IP-адрес сетевого интерфейса вашего устройства (данного телевизора), будет получена, как только вы подключите свой телевизор Panasonic (данный телевизор) или другие устройства к Интернету (выдержка из политики соблюдения конфиденциальности). Это осуществляется для защиты наших клиентов и надежности предоставляемых услуг, а также для защиты прав собственности компании Panasonic. При желании получить дополнительные сведения об обработке вашей информации в данном контексте обратитесь к полному тексту политики соблюдения конфиденциальности, который показан в [eHELP] (Поиск по функциям > Сеть > Настройки сети > Пользоват. соглаш. и настройки).

При использовании функции Интернет-соединения данного телевизора, после согласия на (в государствах, где требуется согласие покупателя на сбор персональных данных в соответствии с применимыми законами о конфиденциальности) условия обслуживания / политику соблюдения конфиденциальности компании Panasonic (далее именуемые Условия и т. д.), пользовательская информация о использовании данного устройства может собираться и использоваться в соответствии с Условиями и т. д.

Более подробную информацию об условиях предоставления услуг и политике соблюдения конфиденциальности см. в [eHELP] (Поиск по функциям > Сеть > Настройки сети > Пользоват. соглаш. и настройки).

Персональные данные пользователя с этого телевизора могут регистрироваться вещательной компанией или поставщиком приложений. Перед сдачей в ремонт, передачей или утилизацией этого телевизора удалите всю записанную в нем информацию, соблюдая следующую процедуру.

[eHELP] (Поиск по функциям > Функции > Начальные установки)

Провайдер может собирать персональные данные пользователя через приложение, установленное на данный телевизор третьими лицами, или через веб-сайт. Заранее подтвердите условия предоставления услуг провайдера.

- Компания Panasonic не несет ответственности за сбор или использование персональных данных пользователя через приложение, установленное на данный телевизор третьими лицами, или через веб-сайт.
- При вводе номера кредитной карты, фамилии и т. д. обращайтесь особое внимание на надежность провайдера.
- Введенная информация может записываться на сервере провайдера и т. п. Перед сдачей в ремонт, передачей или утилизацией этого телевизора удалите всю записанную в нем информацию согласно условиям предоставления услуг и другим указаниям провайдера.

Для записи и воспроизведения контента с помощью данного или какого-либо другого устройства может понадобиться разрешение владельца авторских или других прав, действующих в отношении соответствующего контента. Не обладая нужными для этого полномочиями, компания Panasonic не предоставляет Вам такое разрешение, а также однозначно отказывается от любых прав, возможности или намерений получить такое разрешение от Вашего имени. При использовании данного или любого другого устройства Вы несете ответственность за соблюдение действующих в Вашей стране норм законодательства об авторском праве. Пожалуйста, обратитесь к данному законодательству для получения дополнительной информации о соответствующих законах и нормативных документах или обратитесь к владельцу прав на контент, который Вы хотите записать или воспроизвести.

Этот продукт выпускается по лицензии согласно патентному портфелю AVC для личного пользования потребителем или использования в иных целях, осуществляемого на безвозмездной основе, для (i) кодирования видеозаписей в соответствии со стандартом AVC («Видео AVC») и/или (ii) декодирования видеозаписей AVC, закодированных потребителем в ходе личной деятельности и/или полученных от провайдера видеoinформации, имеющего разрешение на предоставление видеозаписей AVC. Использование с иными другими целями, прямо или косвенно, не разрешается.

Для получения дополнительной информации обращайтесь в компанию MPEG LA, LLC.

См. <http://www.mpegla.com>.



Этот знак означает, что изделие работает от переменного напряжения.



Этот знак указывает на электроприбор класса II или электроприбор с двойной изоляцией, для которого не требуется защитное заземление.

Транспортируйте только в вертикальном положении.

# Меры предосторожности

Во избежание поражения электрическим током, получения травмы или повреждения изделия, пожалуйста, следуйте приведенным ниже предупреждениям и предостережениям:

## ■ Штепсельная вилка и шнур питания

### Предупреждение

При ненормальном функционировании телевизора немедленно отсоедините штепсельную вилку.



- Типы сетевых вилок отличаются в зависимости от страны.

- Этот телевизор предназначен для работы от сети переменного тока  $\sim 220\text{--}240\text{ В}$ , 50 / 60 Гц.
- Полностью вставляйте штепсельную вилку в сетевую розетку.
- Чтобы полностью выключить устройство, необходимо достать штепсельную вилку из сетевой розетки.

Поэтому штепсельная вилка должна всегда быть легко доступна.

- Отсоединяйте штепсельную вилку перед чисткой телевизора.
- Не трогайте штепсельную вилку мокрыми руками.



- Не повреждайте шнур питания.

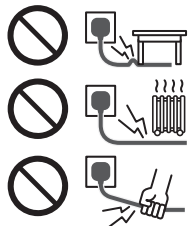

- Не ставьте на шнур питания тяжелые предметы.
- Не располагайте шнур питания возле горячих предметов.
- Не тяните за шнур питания. Отсоединяя штепсельную вилку от розетки, удерживайте ее за корпус.



- Не перемещайте телевизор, когда шнур питания подсоединен к сетевой розетке.
- Не перекручивайте шнур питания, не сгибайте его сильно и не растягивайте.
- Не используйте поврежденную штепсельную вилку или сетевую розетку.
- Убедитесь в том, что шнур питания не зажат телевизором.

## ■ Будьте осторожны

### Предупреждение

- Не снимайте крышки и никогда не вносите изменения в конструкцию телевизора самостоятельно, в противном случае возможен контакт с частями, находящимися под напряжением, и удар электрическим током при их удалении. Внутри телевизора нет деталей, требующих обслуживания пользователем. 
- Не подвергайте телевизор воздействию дождя или чрезмерной влажности. Над телевизором нельзя размещать сосуды, содержащие жидкость, например вазы. Не подставляйте телевизор под каплющую или текущую воду. 
- Не вставляйте в телевизор через вентиляционные отверстия какие-либо посторонние предметы.
- Предупреждение на случай установки телевизора в местах обитания насекомых. Различные насекомые (например, мошки, пауки, муравьи и т. д.) могут проникать внутрь телевизора, становясь причиной неполадок, или оказываться в хорошо заметных областях, например внутри экрана.
- Предупреждение на случай установки телевизора в местах скопления пыли или задымлений. Частицы пыли или дыма могут проникать внутрь работающего телевизора через вентиляционные отверстия и оставаться в нем. Это может приводить к перегреву, возникновению различных неполадок, ухудшению качества изображения и т. д.
- Не используйте не рекомендованную компанией подставку / установочное оборудование. Обязательно обращайтесь к местному дилеру Panasonic для выполнения настройки или установки рекомендованных настенных кронштейнов.
- Не подвергайте дисплейную панель сильным внешним воздействиям или ударам.
- Не позволяйте детям взбираться на телевизор.
- Не устанавливайте телевизор на наклонных или неустойчивых поверхностях, а также следите за тем, чтобы телевизор не выступал над краем подставки. 

### Предупреждение Опасность неустойчивости

Падение телевизора с неустойчивого основания может привести к получению травм или смерти. Следующие простые меры предосторожности помогут избежать многих травм, особенно у детей:

- ВСЕГДА используйте шкафы, стойки или способы крепления, рекомендованные производителем телевизора.
- ВСЕГДА используйте мебель, которая обеспечивает надежную опору для телевизора.
- ВСЕГДА следите, чтобы габарит телевизора не выходил за край предмета мебели, на который он опирается.
- ВСЕГДА объясняйте детям, почему нельзя забираться на мебель, чтобы дотянуться до телевизора или его органов управления.
- ВСЕГДА прокладывайте шнуры и кабели, подсоединенные к телевизору, таким образом, чтобы за них нельзя было схватиться, зацепиться или споткнуться о них.
- НЕЛЬЗЯ устанавливать телевизор в месте, не обеспечивающем устойчивость.
- НЕЛЬЗЯ устанавливать телевизор на высоких предметах мебели (например, на сервантах или книжных шкафах) без надежного закрепления телевизора и мебели на подходящей опоре.
- НЕЛЬЗЯ ставить телевизор на скатерть или другой материал, помещенный между телевизором и предметом мебели, который служит опорой.
- НЕЛЬЗЯ оставлять наверху телевизора или на мебели, на которой он стоит, предметы (игрушки или пульт ДУ), за которыми может полезть ребенок.

Если вы сохраняете свой предыдущий телевизор и переносите его в другое место, соблюдайте указанные меры предосторожности и для него.

- Этот телевизор предназначен для использования на поверхности стола. 
- Не подвергайте телевизор воздействию прямых солнечных лучей и других источников тепла.

**Для предотвращения пожара никогда не оставляйте свечи или другой источник открытого огня вблизи телевизионного приемника**



## ■ Опасность удушья / проглатывания мелких деталей

### Предупреждение

- Невверное обращение с упаковкой данного продукта может привести к удушью, а некоторые мелкие детали продукта могут блокировать дыхательные пути, если ребенок их случайно проглотит. Храните эти детали так, чтобы они были недоступны для маленьких детей.

## ■ Подставка

### Предупреждение

- Не разбирайте подставку и не вносите изменения в ее конструкцию.

### Предостережение

- Используйте только ту подставку, которая поставляется с этим телевизором.
- Не используйте подставку, если она искривлена или имеет механические повреждения. В этом случае следует немедленно обратиться к ближайшему дилеру Panasonic.
- При установке следует надежно затянуть все винты.
- Во время установки подставки не подвергайте телевизор ударным нагрузкам.
- Не позволяйте детям взбираться на подставку.
- Устанавливать или снимать телевизор с подставки должны как минимум два человека.
- Устанавливайте или снимайте телевизор в соответствии с указанной процедурой.

## ■ Радиоволны

### Предупреждение

- Не используйте телевизор в медицинских учреждениях или помещениях, где имеется медицинское оборудование. Радиоволны могут мешать работе медицинского оборудования, что может привести к несчастным случаям вследствие выхода оборудования из строя.
- Не используйте телевизор вблизи оборудования автоматического управления, например вблизи автоматических дверей или пожарной сигнализации. Радиоволны могут мешать работе оборудования автоматического управления, что может привести к несчастным случаям вследствие выхода оборудования из строя.
- Если Вы пользуетесь кардиостимулятором, не подходите к телевизору ближе чем на 15 см. Радиоволны могут мешать работе кардиостимулятора.
- Не разбирайте телевизор и не вносите какие-либо изменения в его конструкцию.

## ■ Встроенное оборудование беспроводной локальной сети

### Предостережение

- Не используйте встроенное оборудование беспроводной локальной сети для подключения к беспроводной сети (SSID\*), для которой у Вас нет прав пользования. Такие сети могут содержаться в результатах поиска. Однако доступ к таким сетям может считаться незаконным.

\* SSID – это название, служащее для определения беспроводной сети передачи данных.

- Не подвергайте встроенное оборудование беспроводной локальной сети воздействию высоких температур, прямых солнечных лучей или влаги.
- Данные, передаваемые с помощью радиоволн, могут быть перехвачены и отслежены.
- Встроенное оборудование беспроводной локальной сети использует диапазоны частот 2,4 ГГц и 5 ГГц. Во избежание неисправностей или медленной работы оборудования вследствие интерференции радиоволн во время использования встроенного оборудования беспроводной локальной сети никогда не устанавливайте телевизор вблизи других устройств, использующих сигналы частотой 2,4 ГГц и 5 ГГц, например других устройств беспроводной локальной сети, микроволновых печей, мобильных телефонов.
- При возникновении неполадок, вызванных статическим электричеством и т. д., телевизор может прекратить работу во избежание выхода из строя. В этом случае выключите телевизор с помощью переключателя включения/выключения сетевого питания, а затем снова включите его.

## ■ Беспроводная технология Bluetooth®

### Предостережение

- Данный телевизор использует радиочастотный диапазон ISM 2,4 ГГц (Bluetooth®). Чтобы избежать неисправностей или медленного срабатывания оборудования вследствие интерференции радиоволн, никогда не устанавливайте телевизор вблизи других устройств беспроводной локальной сети, других устройств Bluetooth, микроволновых печей, мобильных телефонов и приборов, использующих сигнал частотой 2,4 ГГц.

## ■ Вентиляция

### Предостережение

Обеспечьте достаточное свободное пространство вокруг телевизора (не менее 10 см) во избежание его перегрева, т.к. перегрев может привести к преждевременному выходу из строя некоторых электронных компонентов.

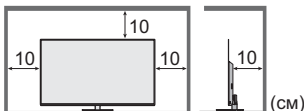

- Следите за тем, чтобы вентиляционные отверстия не были закрыты газетами, скатертями или занавесками, нарушающими нормальную вентиляцию.  
- Независимо от того, используете Вы подставку или нет, позаботьтесь о том, чтобы вентиляционные отверстия в нижней части телевизора не были заблокированы, а также обеспечьте достаточное свободное пространство для надлежащей вентиляции.

## ■ Перемещение телевизора

### Предостережение

Прежде чем перемещать телевизор, следует отсоединить все кабели.

- Во избежание травм из-за падения телевизора перемещать его должны как минимум два человека.
- Запрещается держаться за экран при перемещении телевизора, как представлено ниже. Это может привести к повреждению устройства.

Правила переноски телевизора. ► (стр. 10)

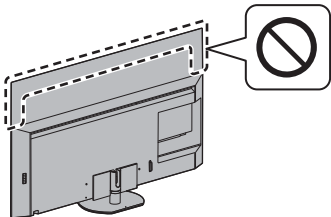

- Транспортируйте только в вертикальном положении. Транспортировка телевизора с дисплейной панелью, обращенной вверх или вниз, может вызвать повреждение внутренней электрической цепи.

## ■ Если телевизор не используется в течение длительного времени

### Предостережение

Этот телевизор все еще будет потреблять некоторое количество электроэнергии даже в выключенном состоянии до тех пор, пока штепсельная вилка будет подсоединена к действующей сетевой розетке.

- Извлекайте штепсельную вилку из сетевой розетки, если не собираетесь использовать телевизор в течение длительного времени.

## ■ Чрезмерная громкость

### Предостережение

- Не делайте слишком громким звук в наушниках. Это может привести к необратимому повреждению слуха.



- Если Вы услышали шум в ушах, уменьшите громкость или прекратите использование наушников на некоторое время.

## ■ Батарейки для пульта дистанционного управления

### Предостережение

- Неправильная установка может привести к утечке электролита, коррозии и взрыву батареек.
- Заменяйте батарейку только батарейкой того же или аналогичного типа.
- Не используйте вместе старые и новые батарейки.

- Не используйте вместе батарейки разных типов (например, щелочные и марганцевые батарейки).
- Не используйте перезаряжаемые батарейки (Ni-Cd и т. п.).
- Не сжигайте и не разрушайте батарейки.
- Не подвергайте батарейки воздействию чрезмерного тепла, например, от прямых солнечных лучей, огня и т. п.
- Утилизируйте батарейки надлежащим образом.
- Во избежание вытекания электролита, коррозии или взрыва батареи извлекайте ее из устройства, если Вы не собираетесь использовать устройство в течение длительного времени.

## Телевизор OLED

### Декларация о соответствии

«Настоящим компания Panasonic Corporation заявляет, что данный телевизор соответствует обязательным требованиям и другим имеющим отношение положениям Директивы 2014/53/ЕС.»  
Если Вы хотите получить копию оригинальной декларации о соответствии на этот телевизор, посетите веб-сайт:

<https://www.ptc.panasonic.eu/compliance-documents>

Уполномоченный представитель:

Panasonic Testing Centre

Panasonic Marketing Europe GmbH

Winsbergring 15, D-22525 Hamburg, Германия



Диапазон частот 5,15–5,35 ГГц беспроводной локальной сети ограничен использованием только внутри помещения в приведенных ниже странах.

Австрия, Бельгия, Болгария, Чешская Республика, Дания, Эстония, Франция, Германия, Исландия, Италия, Греция, Испания, Кипр, Латвия, Лихтенштейн, Литва, Люксембург, Венгрия, Мальта, Нидерланды, Норвегия, Польша, Португалия, Румыния, Словения, Словакия, Турция, Финляндия, Швеция, Швейцария, Хорватия

Максимальная РЧ-мощность, передаваемая в диапазоне частот

Тип беспроводной связи	Диапазон частот	Максимальная ЭИИМ
Беспроводная локальная сеть	2412-2472 МГц	20 дБм
	5150-5250 МГц	23 дБм
	5250-5350 МГц	23 дБм
	5470-5725 МГц	23 дБм
Bluetooth	2402-2480 МГц	9 дБм



# Принадлежности

## Стандартные принадлежности

Пульт дистанционного управления

➔ (стр. 19)

- N2QAYA000219



Подставка

➔ (стр. 9)

Батарейки (2)

- R03

➔ (стр. 20)



Инструкция по эксплуатации

Гарантийный талон, действующий на всей территории ЕС

- Возможно, не все принадлежности укладываются вместе. Будьте внимательны, чтобы случайно их не выбросить.

# Установка телевизора

Ⓐ Подставка

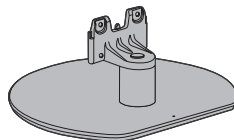

Ⓑ Сборочный винт (4)



M4 × 15

Ⓒ Кабельная крышка

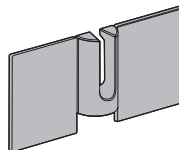

## Подготовка

- Не держите телевизор за экран.
- Будьте осторожны, чтобы не поцарапать или не разбить телевизор.
- Не кладите телевизор на стол или пол.

## Сборка подставки

- Плотно подсоедините подставку, иначе она может отсоединиться при установке телевизора.
- Не собирайте подставку методами, отличными от указанных ниже.

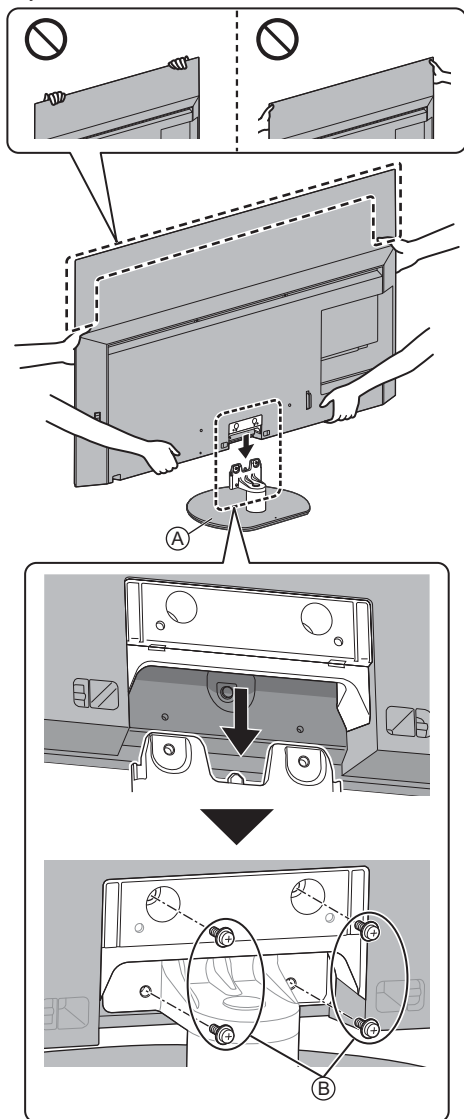

## Установка кабельной крышки

- Будьте внимательны, чтобы не зажать кабели между телевизором и кабельной крышкой.
- Не прикладывайте нагрузку к кабельной крышке.

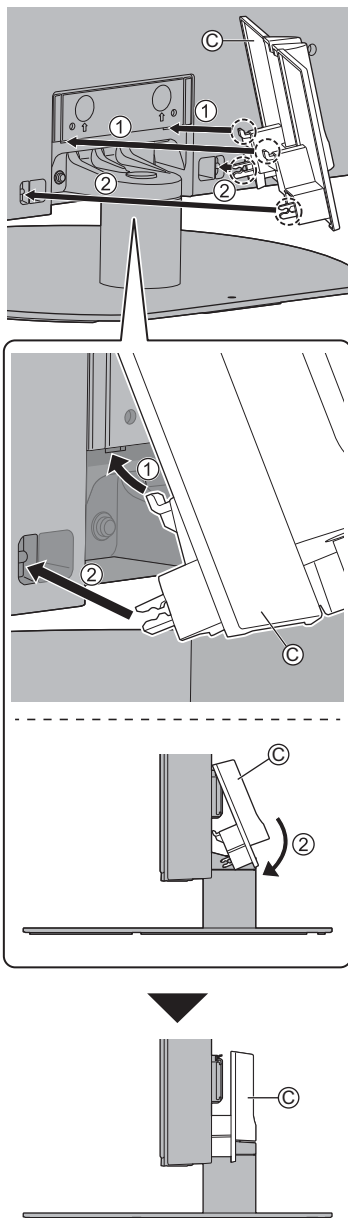

- Чтобы снять с телевизора:

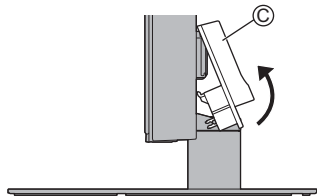

## Регулировка желаемого угла дисплейной панели

- Не располагайте посторонние предметы в пределах диапазона вращения дисплейной панели.

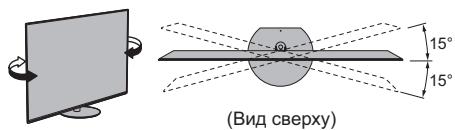

## Отсоединение подставки

Если необходимо упаковать телевизор или закрепить его на настенном кронштейне, отсоедините подставку в следующем порядке.

- 1 Снимите крышку Кабель ©.
- 2 Выкрутить сборочные винты ® с подставки.
- 3 Вытащить подставку из телевизора.

# Установка кронштейна настенного крепления

По вопросам покупки рекомендуемого настенного кронштейна, пожалуйста, обращайтесь к местному дилеру Panasonic.

## Принадлежности (Детали для крепления к стене)

### А Распорная гайка (2)



### ■ Подготовка

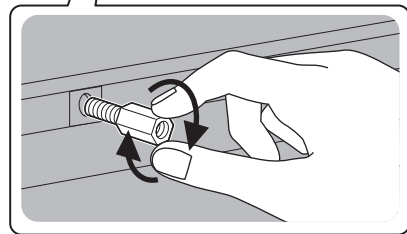
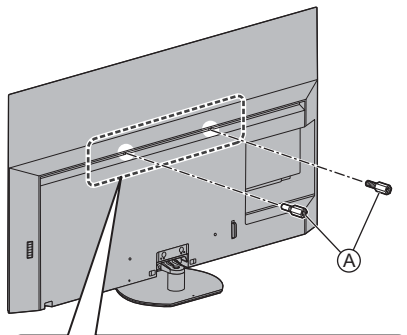

### Прикрепите распорную гайку

Если вы хотите поставить телевизор на основание, снимите распорную гайку.

- Для этого используйте гаечный ключ или подобный инструмент.

- Отверстия для крепления настенного кронштейна  
Задняя панель телевизора

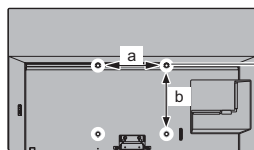

Модель 55"

a: 400 мм

b: 300 мм

Модель 65"

a: 400 мм

b: 400 мм

(вид сбоку)

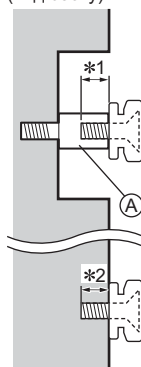

Длина вворачиваемой части  
винта

\* 1: Верх

минимум: 8 мм  
максимум: 13 мм

\* 2: Низ

минимум: 11 мм  
максимум: 39 мм

Диаметр винта

M6

Винт для крепления телевизора  
на настенном кронштейне (не  
поставляется с телевизором)

### Предупреждение

- Если Вы используете другие настенные кронштейны или устанавливаете настенный кронштейн самостоятельно, существует опасность получения травмы или повреждения изделия. Для обеспечения безопасной работы изделия обязательно обратитесь к дилеру или лицензированному подрядчику, чтобы закрепить настенный кронштейн. Гарантия не распространяется на повреждения, возникшие по причине установки неквалифицированным специалистом.
- Внимательно прочтите инструкции, сопровождающие дополнительные принадлежности, и примите надлежащие меры, чтобы предотвратить падение телевизора.
- Аккуратно переносите телевизор во время установки, так как удары или другие воздействия могут привести к повреждению изделия.
- Будьте осторожны при креплении настенных кронштейнов на стене. Перед установкой кронштейна всегда проверяйте, чтобы в стене не было никаких электрических кабелей или труб.
- Для предотвращения падения и травмы снимите ТВ с его подвесной опоры, если Вы не будете им пользоваться в течение продолжительного времени.

# Подключения

- Изображенное внешнее оборудование и кабели не поставляются с этим телевизором.
- Перед присоединением или отсоединением любых кабелей убедитесь, пожалуйста, в том, что аппарат отсоединен от сетевой розетки.
- Убедитесь, что штекеры кабелей и разъем подходят для выполнения подключения.
- Используйте полностью экранированный HDMI-совместимый кабель.
- Следите за тем, чтобы телевизор находился как можно дальше от электронного оборудования (видеооборудования и т. д.) или оборудования с инфракрасным датчиком, иначе может возникнуть искажение изображения / звука или могут появиться проблемы в работе другого оборудования.
- Прочитайте также, пожалуйста, руководство по эксплуатации подключаемого оборудования.

## Разъемы

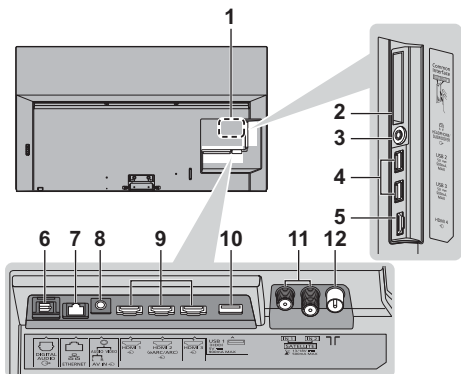

- 1 Табличка с названием модели
- 2 Слот CI 1–2 ➔ (стр. 17)
- 3 Гнездо для наушников / сабвуфера ➔ (стр. 17)
- 4 USB-порт 2-3  
 --- Этот знак указывает на работу устройства от напряжения постоянного тока.
- 5 HDMI4
- 6 DIGITAL AUDIO OUT ➔ (стр. 17)
- 7 Разъем ETHERNET ➔ (стр. 15)
- 8 AV IN ➔ (стр. 16)
- 9 HDMI1–3 ➔ (стр. 15, 16)
- 10 USB-порт 1  
 --- Этот знак указывает на работу устройства от напряжения постоянного тока.
- 11 Разъем для спутниковой антенны ➔ (стр. 13)
- 12 Разъем для наземной антенны / кабеля ➔ (стр. 13)

- Для просмотра контента в формате 4K используйте разъем HDMI. ➔ (стр. 16)

## Основные подсоединения

### ■ Шнур питания

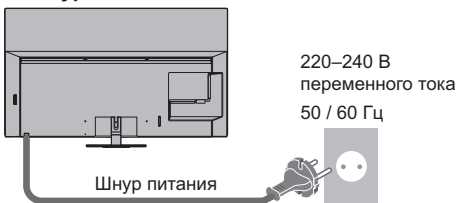

### ■ Антенна

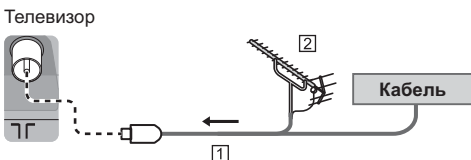

- 1 PC-кабель
  - 2 Наземная антенна
- Для DVB-C, DVB-T, аналогового

## Спутниковое подключение

- Для DVB-S

### ■ Двойной тюнер (DiSEqC)

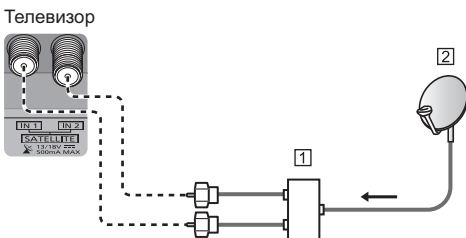

- 1 Спутниковые кабели с Мультисвитч
- 2 Спутниковая антенна

### ■ Двойной тюнер (Однокабел. система)

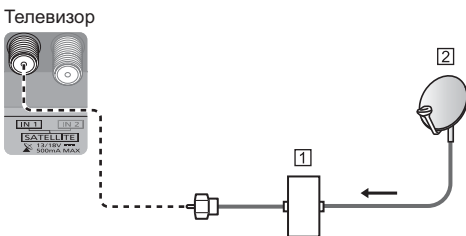

- 1 Спутниковый кабель и маршрутизатор с одиночным кабелем
- 2 Спутниковая антенна

## ■ Одиночный тюнер

Телевизор

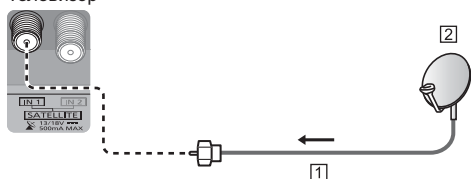

1 Спутниковый кабель

2 Спутниковая антенна

- Чтобы установить спутниковую антенну надлежащим образом, проконсультируйтесь со своим местным дилером. Кроме того, пожалуйста, обратитесь к компаниям спутникового вещания для получения дополнительной информации.

## Подключение сервера DVB-через-IP

Этот телевизор может функционировать в качестве сервера DVB-через-IP для потоковой передачи данных на другой телевизор, поддерживающий функцию клиента DVB-через-IP, или устройства, совместимые с SAT>IP.

Телевизор

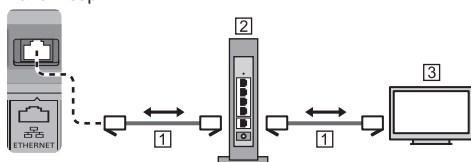

1 Кабель локальной сети (экранированный)

- Используйте кабель STP (экранированную витую пару) для подключения к локальной сети.

2 Концентратор / маршрутизатор

3 Клиент DVB-через-IP (Panasonic ТВ и т. п.)

- Эта функция может быть недоступна в зависимости от условий сети и вещательной компании.
- Функция двойного тюнера (просмотр или запись 2 программ одновременно и т. п.) недоступна, если используется функция сервера DVB-через-IP.
- Для получения подробной информации обратитесь к [eHELP] (Поиск по функциям > функции > DVB-через-IP).

## Подключение клиента DVB-через-IP

Этот телевизор имеет функцию клиента DVB-через-IP и может подключаться к серверу DVB-через-IP или серверам, совместимым с SAT>IP, для получения данных, передаваемых в ходе потоковой передачи данных.

- Подключение к серверу DVB-через-IP рекомендуется выполнять с помощью кабеля локальной сети.

## ■ Проводное соединение

Телевизор

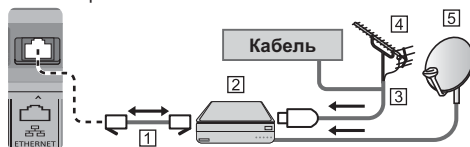

1 Кабель локальной сети (экранированный)

- Используйте кабель STP (экранированную витую пару) для подключения к локальной сети.

2 Сервер DVB-через-IP

3 PC-кабель

4 Наземная антенна

5 Спутниковая антенна

## ■ Беспроводное подключение

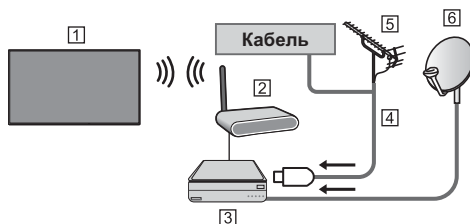

1 Встроенное оборудование беспроводной локальной сети (Задняя панель телевизора)

2 Точка доступа

3 Сервер DVB-через-IP

4 PC-кабель

5 Наземная антенна

6 Спутниковая антенна

- Эта функция может быть недоступна в зависимости от условий сети и вещательной компании.
- Для получения информации о подключениях обратитесь к руководству по эксплуатации сервера DVB-через-IP.
- Для получения подробной информации обратитесь к [eHELP] (Поиск по функциям > функции > DVB-через-IP).

## Устройства AV

### ■ Записывающее устройство DVD / Записывающее устройство Blu-ray и т. п.

Телевизор

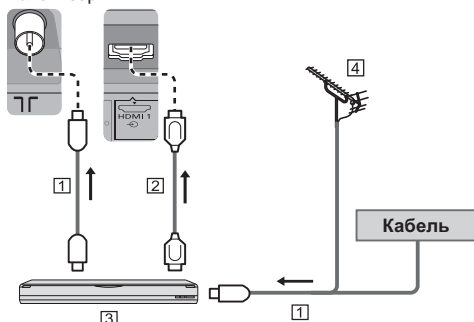

- 1) PC-кабель
- 2) Кабель HDMI
- 3) Записывающее устройство DVD / Записывающее устройство Blu-ray и т. п.
- 4) Наземная антенна

### ■ Ресивер

Телевизор

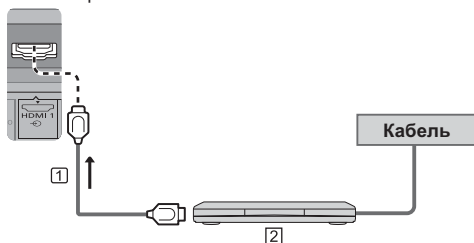

- 1) Кабель HDMI
- 2) Ресивер

## Сеть

Для использования интернет-услуг Вам необходимо широкополосное сетевое окружение.

- Если у Вас нет доступа к широкополосным сетевым службам, обратитесь к своему дистрибьютору за помощью.
- Подготовьте интернет-окружение для проводного или беспроводного подключения.
- Установка сетевого подключения начнется при первом использовании телевизора. ➔ (стр. 22)

### ■ Проводное соединение

Телевизор

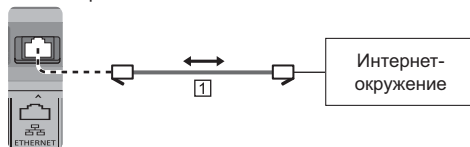

- 1) Кабель локальной сети (экранированный)
  - Используйте кабель STP (экранированную витую пару) для подключения к локальной сети.

### ■ Беспроводное подключение



- 1) Встроенное оборудование беспроводной локальной сети (Задняя панель телевизора)
- 2) Точка доступа

## Подключение устройств, поддерживающих 4K / HDR

Телевизор

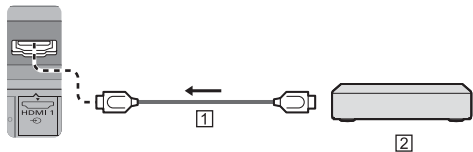

1 Кабель HDMI

2 Приборы, поддерживающие 4K / HDR

- Более точное воспроизведение изображения благодаря расширенному цветовому треугольнику при подключении к 4K-совместимому оборудованию. Режим2 поддерживает сигналы с более высоким разрешением, что Режим1. Установите на Режим1, если изображение или звук на входе HDMI воспроизводятся ненадлежащим образом.
- Подсоедините 4K-совместимое оборудование к разъему HDMI с помощью 4K-совместимого кабеля, и Вы сможете просматривать контент в формате 4K.
- Поддержка технологии HDR не увеличивает максимальную яркость экрана телевизора.

### ■ [Автонастройка HDMI] (меню Установки)

Более точное воспроизведение изображения благодаря расширенному цветовому треугольнику при подключении к 4K-совместимому оборудованию. Выберите режим в зависимости от оборудования.

[Режим1]:

Для лучшей совместимости. Установите на [Режим1], если изображение или звук на входе HDMI воспроизводятся ненадлежащим образом.

[Режим2]:

Для 4K-совместимого оборудования с функцией точного вывода изображения благодаря расширенному цветовому треугольнику.

- Для изменения режима
  1. Выберите режим входа HDMI, к которому подключено оборудование.
  2. Отобразите меню и выберите [Автонастройка HDMI] (меню Установки).
- Для получения информации о подходящих форматах обращайтесь к [eHELP] (Поиск по функциям > Просмотр > Разрешение 4K > Автонастройка HDMI).

## Другие подсоединения

### ■ DVD-проигрыватель / Видеокамера / Игровая приставка

(оборудование выхода VIDEO)

Телевизор

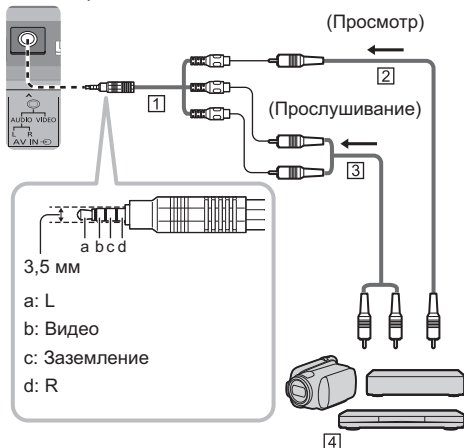

1 Адаптер AV (экранированный / не поставляется)

2 Комбинированный видеокабель (экранированный)

- Используйте экранированный комбинированный кабель.

3 Аудиокабель (экранированный)

- Используйте экранированные аудиокабели.

4 DVD-проигрыватель / Видеокамера / Игровая приставка

### ■ Усилитель (для прослушивания с помощью внешних динамиков)

- Для прослушивания многоканального звучания с внешнего оборудования (например, Dolby Digital 5.1ch) подсоедините оборудование к усилителю. Для получения информации о подсоединениях прочитайте инструкции по эксплуатации оборудования и усилителя.

Телевизор

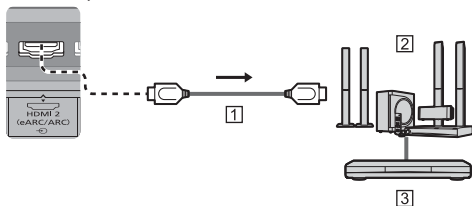

1 Кабель HDMI

2 Усилитель с системой динамиков

3 Внешнее оборудование (DVD-проигрыватель и т. п.)

- Используйте разъем HDMI2, чтобы подключить телевизор к усилителю, имеющему функцию eARC (расширенного обратного аудиоканала) / ARC (обратного аудиоканала).



- При подключении к усилителю без функции eARC / ARC используйте разъем DIGITAL AUDIO.

Телевизор

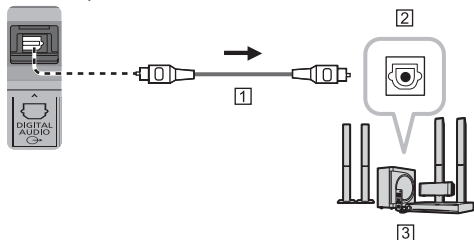

- 1 Оптический кабель
- 2 ЦИФРОВОЙ АУДИОВХОД
- 3 например, Усилитель с системой динамиков

### ■ Наушники

- Для использования наушников установите [Выход наушников] на [Наушники].
- Для получения информации о настройках выходного разъема для наушников обратитесь к [eHELP] (Поиск по функциям > Настройки > Звук).

Телевизор

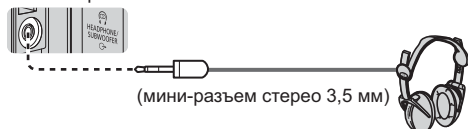

(мини-разъем стерео 3,5 мм)

### ■ Сабвуфер

- Для использования сабвуфера установите [Выход наушников] на [Сабвуфер]. (Выход сабвуфера из телевизора одинаковый левого и правого динамика.)
- Для получения информации о настройках выходного разъема для наушников обратитесь к [eHELP] (Поиск по функциям > Настройки > Звук).

Телевизор

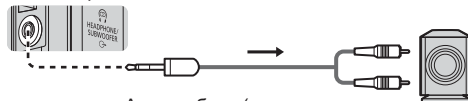

Аудиокабель (стерео мини-штекер 3,5 мм — штырьковый аудиоштекер)

### ■ Обычный интерфейс

- Каждый раз при подсоединении или отсоединении модуля CI выключайте телевизор с помощью переключателя включения / выключения сетевого питания.
- Если смарт-карта и модуль CI поставляются в комплекте, сначала подключите модуль CI, а затем вставьте смарт-карту в модуль CI.
- Полностью вставьте или извлеките модуль CI в надлежащем направлении, как показано на рисунке.
- Появятся обычно закодированные каналы. (Каналы, доступные для просмотра, и их характеристики зависят от модуля CI.)  
Если закодированные каналы недоступны  
➔ **[Обычный интерфейс] в меню Установки**
- В продаже могут быть модули CI с устаревшими версиями встроенного программного обеспечения, которые не будут полноценно взаимодействовать с этим новым телевизором, совместимым с CI+ v1.4. В таком случае обращайтесь, пожалуйста, к поставщику контента.
- Для получения подробной информации обратитесь к [eHELP] (Поиск по функциям > Функции > Обычный интерфейс), руководству по эксплуатации модуля CI или к поставщику контента.
- Перед сдачей в ремонт, передачей или утилизацией этого телевизора обязательно снимите с него плату модуля CI и т. д.

Телевизор

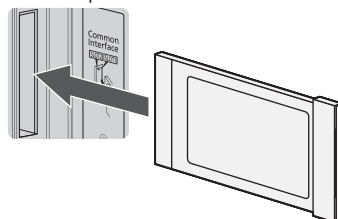

Модуль CI

### ■ USB HDD-устройство (для записи)

- Используйте порт USB 1 для подключения USB HDD-устройства.
- Для получения подробной информации обратитесь к [eHELP] (Поиск по функциям > Запись).

### ■ VIERA Link

- Используйте HDMI1–4 для подключения VIERA Link.
- Для получения подробной информации обратитесь к [eHELP] (Поиск по функциям > Функции > VIERA Link «HDAVI Control™»).

# Организация кабелей

Зафиксируйте кабели с помощью кабельной стяжки, фиксатора кабелей и т. п., а затем установите кабельную крышку на телевизор.

## ■ Фиксация шнура питания с помощью кабельной стяжки

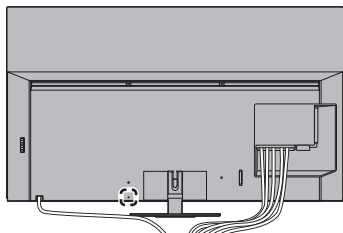

### Прикрепите кабельную стяжку

Вставьте кабельную стяжку шнура питания в отверстие

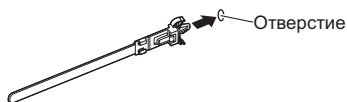

### Закрепите кабели



### Чтобы ослабить:



### Чтобы снять с телевизора:

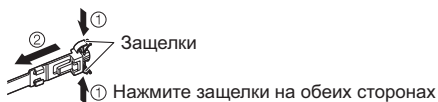

## ■ Фиксация кабелей с использованием клемм

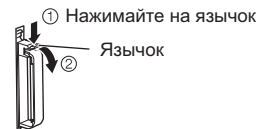
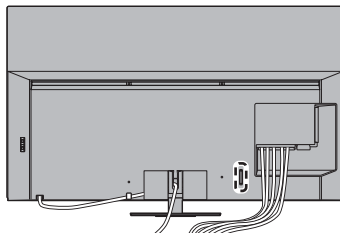

### Закрепите кабель



### <Пример>

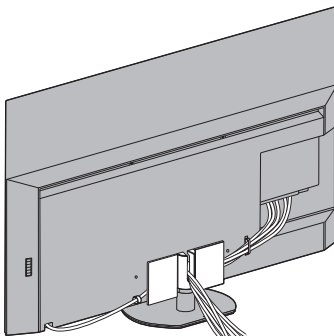

- Зафиксируйте кабели соответствующим образом.
- При использовании дополнительных принадлежностей следуйте указаниям руководств по установке дополнительных принадлежностей, чтобы закрепить кабели.

# Ознакомление с элементами управления

## Пульт дистанционного управления

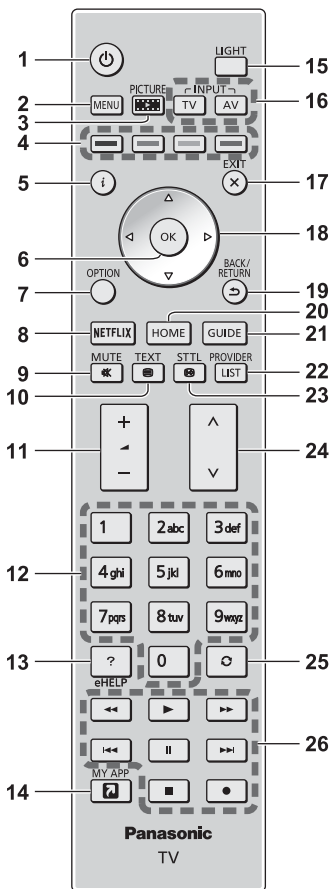

1 [⏻]: Включает/выключает (режим ожидания) телевизор

2 [Главное меню]

- Нажмите, чтобы получить доступ к меню изображения, звука, сетевых служб, таймера, установок, к справке и т. п.

3 PICTURE

- Изменяет режим просмотра.

4 Цветные кнопки

(красная–зеленая–желтая–голубая)

- Используются для выбора, навигации и управления различными функциями.

5 Информация

- Отображает информацию о канале и программе.

6 ОК

- Подтверждает выбор.
- Нажмите после выбора позиций каналов, чтобы быстро изменить канал.

7 [Дополнительное меню]

- Удобная дополнительная настройка просмотра, звука и т. д.

8 NETFLIX

- Обеспечивает прямой доступ к сервису NETFLIX.
- Для полноценного использования данной функции Вам необходимо широкополосное сетевое окружение.
- Действие данной услуги может быть прекращено или услуга может быть изменена без предварительного уведомления.

9 Включение / отключение звука

10 Кнопка службы телетекста

11 Увеличение / уменьшение громкости

12 Цифровые кнопки

- Изменяет канал и страницы телетекста.
- Вводит символы.
- Включает телевизор, если он находится в режиме ожидания.

13 [eHELP]

- Отображает [eHELP] (интегрированную инструкцию по эксплуатации).

14 [Мое приложение]

- Назначает предпочтительное приложение. После выбора необходимых настроек вы можете запустить приложение, просто нажав на эту кнопку.
- Для получения подробной информации обратитесь к [eHELP] (Поиск по функциям > Главный экран > Приложения).

15 LIGHT

- Подсвечивает кнопки примерно на 5 секунд. Нажмите еще раз для выключения подсветки.

16 Выбор режима входа

- TV – переключает на DVB-S / DVB-C / DVB-T / DVB-через-IP / аналоговый режим.
- AV – переключает в режим входа AV из списка «Выбор входа».

17 EXIT

- Возвращает к экрану обычного размера.

18 Кнопки курсора

- Осуществляет выбор и регулировки.

19 Возврат

- Возвращает к предыдущему меню / странице.

20 HOME

- Отображает [Главный экран].
- Для получения подробной информации обратитесь к [eHELP] (Поиск по функциям > Обязательно прочитать > Функции).

21 ТВ Гид

- Отображает электронную программу передач.

## 22 ОПЕРАТОР СВЯЗИ/СПИСОК

- Запускает приложение оператора или отображает список каналов.

## 23 Субтитры

- Отображает субтитры.

## 24 Переключение каналов по нарастающей / убывающей

## 25 Предыдущий просмотр

- Переключает на предыдущий канал или режим входа.

## 26 Управление контентом, подсоединенным оборудованием и т. д.

### ■ Установка / извлечение батареек

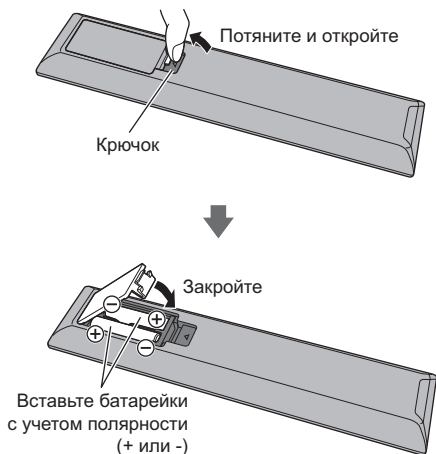

### Настройка режима ДУ

Если рядом с телевизором расположен другой телевизор Panasonic, при использовании пульта ДУ этот телевизор может реагировать на сигнал. Во избежание одновременного реагирования измените режим пульта ДУ.

- Режим ДУ 1 является параметром по умолчанию.

#### 1 Отобразите меню и выберите [Установки]

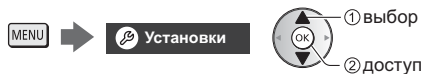

#### 2 Выберите меню параметров ДУ в [Системное меню]

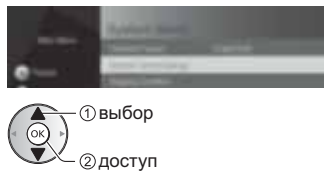

#### 3 Выберите режим ДУ в [Настройка режима]

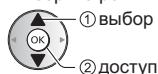

#### 4 Выберите [Режим2]



- Нажмите и удерживайте кнопки [OK]/[MUTE]/[2]\* (кнопки с цифрами) не менее 3 секунд, а затем нажмите кнопку OK.

\* Чтобы задать [Режим1], нажмите цифру "1", чтобы задать [Режим3], нажмите цифру "3", чтобы задать [Режим4], нажмите цифру "4".

- При использовании режима ДУ 1, задайте для телевизора и пульта ДУ режим 1 соответственно.

### ■ Ошибка режима ДУ

Если телевизор получает сигнал в режиме ДУ, отличным от того, который установлен на телевизоре, пять раз, появляется ошибка режима ДУ.

- Следуйте инструкциям экранной подсказки.
- Когда все параметры инициализируются путем вызова Начальных установок, режим ДУ телевизора сбрасывается до режима 1. Если не удается управлять телевизором при помощи пульта ДУ, нажмите и удерживайте кнопки [OK]/[MUTE]/[1] не менее 3 секунд, чтобы перевести пульт ДУ в режим 1.

### ■ Сброс режима ДУ

Можно выполнить принудительный сброс пульта ДУ телевизора, чтобы перейти в режим 1.

- 1 Используйте другой пульт ДУ Panasonic, для которого задан режим ДУ 1
- 2 Наведите пульт ДУ на телевизор и нажмите кнопку MUTE, удерживая ее в течение примерно 15 секунд
- 3 Когда на экране появляется запрос подтверждения принудительного сброса режима ДУ, нажмите кнопку MUTE еще раз и удерживайте ее в течение 3 секунд

### Индикаторная панель / панель управления

- При нажатии кнопок 4, 5, 6 с правой стороны экрана на 3 секунды появляются инструкции управления, выделяя нажатую кнопку.

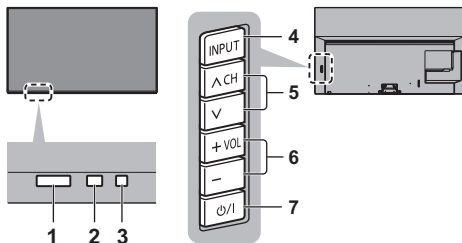

Задняя панель телевизора

#### 1 Приемник сигнала дистанционного управления

- Не помещайте никакие предметы между приемником сигнала дистанционного управления телевизора и пультом дистанционного управления.

## 2 Датчик окружающей среды

- Следит за яркостью для регулировки качества изображения, когда [Датчик освещенности] в меню изображения установлен на [Вкл.].

## 3 Светодиод питания

### Красный:

Режим ожидания

### Зеленый:

Включен

- Яркость свечения светодиода регулирует автоматически в зависимости от яркости окружающего освещения.

### Оранжевый:

Активирован режим ожидания некоторых функций (записи и т. п.) или выполняется техническое обслуживание панели

- Светодиод мигает, когда телевизор получает сигнал от пульта дистанционного управления.

## 4 Выбор режима входа

- Нажимайте повторно до тех пор, пока не появится необходимый режим.

### [Главное меню]

- Нажмите и удерживайте эту кнопку приблизительно в течение 3 секунд, чтобы отобразить главное меню.

ОК (в системе меню)

## 5 Переключение каналов по нарастающей / убывающей

- Перемещение курсора вверх / вниз (в системе меню)

## 6 Увеличение / уменьшение громкости

- Перемещение курсора влево / вправо (в системе меню)

## 7 Переключатель включения / выключения сетевого питания

- Используется для включения и выключения сетевого питания.
- Чтобы полностью выключить устройство, необходимо достать штепсельную вилку из сетевой розетки.
- [⏻/⏻]: Режим ожидания / Включен

## Техническое обслуживание панели

Перед выполнением технического обслуживания панели обязательно выключите телевизор при помощи пульта дистанционного управления. При выполнении технического обслуживания цвет светодиода изменяется на оранжевый.

При выполнении технического обслуживания не допускайте касания или давления на экран (например, при вытирании экрана и т. п.).

Имеется два режима технического обслуживания, которые заключаются в следующем.

- 1 Обычное обслуживание запускается автоматически и занимает около 10 минут.
- 2 Периодическое обслуживание занимает около 80 минут.
  - При возникновении необходимости в периодическом обслуживании, после выключения телевизора с помощью пульта управления на экране появится сообщение. Следуйте инструкциям экранной подсказки.
  - Во время проведения обслуживания панели на экране на некоторое время появляется белая горизонтальная полоса. Это не является неисправностью.
  - Информация по техническому обслуживанию панели приведена в [eHELP] (Поиск по функциям > Просмотр > Для наилучшего изображения > Настройки экрана).

# Автонастройка при первом использовании

При первом включении телевизор автоматически выполняет поиск доступных телевизионных каналов и предлагает настроить параметры своей работы.

- Действия этих пунктов не нужны, если установка была выполнена Вашим местным дилером.
- Пожалуйста, выполните соединения (стр. 13 - 17) и установки (если необходимо) на подключаемом оборудовании перед запуском функции «Автонастройка». Для получения информации о настройках подсоединенного оборудования прочитайте руководство по эксплуатации оборудования.

## 1 Вставьте штепсельную вилку телевизора в сетевую розетку и включите его



- Для отображения требуется несколько секунд.

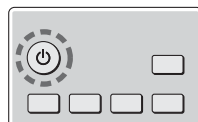

## 2 Выберите следующие параметры

Задайте каждый параметр, следуя инструкциям на экране.

Пример:



## ■ Как использовать пульт дистанционного управления



Перемещение курсора



Доступ к пункту / сохранение настройки



Возврат к предыдущему пункту (если данный параметр доступен)

## Выберите язык

## Выберите свою страну

## Выберите [Дома]

Выберите [Дома] для использования в домашних условиях.

- [В магазине] для показа в магазине.
- Чтобы изменить условия просмотра позже, все установки должны быть инициализированы с использованием доступа к начальным установкам.

## Установка сетевого подключения

- В зависимости от выбранной Вами страны выберите свой регион и сохраните PIN-код функции блокировки от детей ("0000" сохранить невозможно).

## Отметьте режим телевизионного сигнала, который необходимо настроить, а затем выберите [Начать автонастройку]

- Экран автонастройки может отличаться в зависимости от выбранной Вами страны и сигнала.
- [Настройка антенны DVB-S]  
Убедитесь, что подключения к спутниковой антенне выполнены (стр. 13), и выберите режим тюнера ([Двойной тюнер] / [Одиночный тюнер]).
- [Настройки сети DVB-C]  
В обычных случаях [Частота] и [Сетевой ID] установите на [Авто].

При необходимости или если [Авто] не отображается, с помощью цифровых кнопок введите значения для [Частота] и [Сетевой ID], которые Вы получите от Вашего поставщика услуг кабельного телевидения.

## Теперь автоматическая установка завершена, и телевизор готов для просмотра.

Если настройка завершилась неудачей, проверьте подключение спутникового кабеля, PC-кабеля и сетевое подключение, а затем следуйте инструкциям на экране.

### Примечание

- Телевизор переходит в режим ожидания, если в течение 4 часов не выполняется никакая операция и параметр [Авто Режим ожидания] в меню Таймера установлен на [Вкл.].
- Телевизор переходит в режим ожидания, если в течение 10 минут не принимается никакой сигнал и не выполняется никакая операция, а параметр [Откл.пит.при отсут.сигн] в меню Таймера установлен на [Вкл.].
- Для перенастройки всех каналов  
➔ **[Автонастройка]** в **[Меню настройки]** (**меню Установки**)
- Чтобы добавить доступный режим телевизионного сигнала позже  
➔ **[Добавить ТВ-сигнал]** в **[Меню настройки]** (**меню Установки**)
- Для инициализации всех настроек  
➔ **[Начальные установки]** в **[Системное меню]** (**меню Установки**)

# Просмотр телевизора

## 1 Включите питание

 (Телевизор)

или

 (Пульт дистанционного управления)

- Переключатель включения / выключения сетевого питания должен быть включен.  
➔ (стр. 21)

## 2 Выберите режим



 TV

### Выбор ТВ

DVB-S  
DVB-C  
DVB-T  
DVB-через-IP  
Аналоговый

- Доступные для выбора режимы отличаются в зависимости от сохраненных каналов.

## 3 Выберите канал

 вверх  
 вниз

или



- Для выбора позиции канала с 2-значным или более номером, например 399



# Как использовать eHELP

[eHELP] — это детальная инструкция по эксплуатации, интегрированная в телевизор, которая предлагает более подробное объяснение каждой функции, способствуя ее лучшему пониманию.

## 1 Отобразите [eHELP]



или



- Если с момента последнего включения телевизора Вы уже использовали функцию [eHELP], то будет отображен экран подтверждения и Вы сможете перейти к [Первая страница] или к [Страница, которую просматривали последней].

## 2 Выберите меню



- Чтобы перейти на страницу [Как использовать]  (Красная)

### [Поиск по ключевым словам]:

Выполните поиск по ключевому слову в электронной справке eHELP.

### [Поиск по функциям]:

Выполните поиск элемента в электронной справке eHELP.

### [Поддержка]:

Открыть справочную информацию (раздел «Часто задаваемые вопросы» и т.д.)

## 3 Выберите пункт

Пример:



- Чтобы вернуться на предыдущий экран / предыдущее поле.

BACK/  
RETURN



- Для прокрутки описания (если оно длиннее 1 страницы)

Когда описание выделено



- Чтобы открыть раздел справки (  → )



- Для отображения меню, относящегося к описанию (только для некоторых описаний)

 (Красная)

- Чтобы узнать о функциях данного телевизора  
Поиск по функциям > Обязательно прочитать > Функции

# Часто задаваемые вопросы

---

Перед тем как обращаться за техобслуживанием или помощью, обратитесь, пожалуйста, к этим простым советам, чтобы разрешить проблему.

- Для получения подробной информации обратитесь к [eHELP] (Поддержка > Часто задаваемые вопросы).

---

## После включения телевизора для появления изображения требуется несколько секунд.

- При включении телевизора происходит настройка панели. Это не является неисправностью.

---

## Телевизор не включается

- Проверьте, подключен ли шнур питания к телевизору и вставлена ли штепсельная вилка в сетевую розетку.

---

## Телевизор переходит в режим ожидания

- Функция автоматического перехода в режим ожидания активирована.

---

## Пульт дистанционного управления не работает или работает с перебоями

- Правильно ли установлены батарейки? ➔ (стр. 20)
- Включен ли телевизор?
- Возможно, разрядились батарейки. Замените их новыми.
- Направьте пульт дистанционного управления непосредственно на приемник сигнала дистанционного управления телевизора (на расстоянии не более приблизительно 7 м под углом 30 градусов к приемнику сигнала).
- Расположите телевизор таким образом, чтобы солнечный свет или другие источники яркого света не светили на приемник сигнала дистанционного управления телевизора.
- Неверный режим ДУ? ➔ (стр. 20)

---

## Нет изображения

- Проверьте, включен ли телевизор.
- Проверьте, подключен ли шнур питания к телевизору и вставлена ли штепсельная вилка в сетевую розетку.
- Проверьте правильность выбора входного режима.
- Проверьте, соответствует ли настройка [AV] в [Выбор входа] выходному сигналу с внешнего оборудования.
- Не установлены ли [Уровень яркости], [Контраст], [Яркость] или [Цвет] в меню Картинка на минимальные значения?
- Проверьте, что есть все необходимые кабели и соединения выполнены надежно в нужных местах.

---

## Отображается необычное изображение

- Данный телевизор оснащен встроенной функцией самодиагностики. Проведение диагностики проблем, связанных с изображением или звуком. ➔ [Самотестирование] (меню Справки)
- Выключите переключатель включения / выключения сетевого питания телевизора, а затем снова включите его.
- Если проблема не устраняется, верните все начальные установки. ➔ [Начальные установки] в [Системное меню] (меню Установки)

---

## Когда оборудование подсоединено через HDMI, изображение или звук с внешнего оборудования становятся необычными

- Установите [Автонастройка HDMI] (меню Установки) на [Режим1] ➔ (стр. 16)

---

## С подключенного через HDMI оборудования не идет звук.

- Настройте формат выходного аудио-сигнала подключенного через HDMI оборудования на PCM.

---

## Части телевизора становятся горячими

- Части телевизора становятся горячими. Подобное повышение температуры не приводит к появлению проблем, связанных с производительностью или качеством работы.

---

## Если нажать пальцем на дисплейную панель, она слегка изменит форму и раздаться шум

- Вокруг панели есть небольшое пространство для предотвращения ее повреждения. Это не является неисправностью.

---

## О запросах

- Обращайтесь за поддержкой к местному дилеру компании Panasonic.

Если вы обращаетесь с запросом оттуда, где нет данного телевизора, мы не сможем ответить на вопросы, требующие визуального подтверждения подключения, ответной реакции телевизора и т. п.

---

## Цвет светодиода изменяется на оранжевый

- Может выполняться техническое обслуживание панели.

При включении/выключении телевизора перед завершением технического обслуживания цвет светодиода может повторно изменяться на оранжевый в режиме ожидания.

(Перед выполнением технического обслуживания панели обязательно выключите телевизор при помощи пульта дистанционного управления.)

- При выполнении технического обслуживания не допускайте касания или давления на экран (например, при вытирании экрана и т. п.).
- Для получения дополнительной информации см. ➔ “Техническое обслуживание панели” (стр. 21)



Уведомление о техническом обслуживании панели отображается при выключении телевизора с помощью переключателя включения / выключения режима ожидания на пульте телевизора.

- Выполните техническое обслуживание панели. Выберите [Перейти к выкл. телевизора] и нажмите кнопку ОК, чтобы начать техническое обслуживание панели.
- Техническое обслуживание панели будет прервано при выборе [Не запуск. обл.пан. Сейчас] или выключении телевизора при отображении уведомления.

Уведомление отображается снова при следующем выключении телевизора с помощью переключателя включения / выключения режима ожидания на пульте телевизора.

- Для получения дополнительной информации см. ➔ **“Техническое обслуживание панели”** (стр. 21)

**В режиме ожидания появляется белая горизонтальная полоса**

- При регулировке панели на экране некоторое время может отображаться белая горизонтальная линия. Это не является неисправностью.

## Уход

**Сначала отсоедините штепсельную вилку от сетевой розетки.**

### Экран, корпус, подставка

#### Регулярный уход:

Аккуратно протрите поверхности дисплейной панели, корпуса или подставки мягкой тканью для удаления следов загрязнения и отпечатков пальцев.

#### Для сильных загрязнений:

- (1) Сначала сотрите пыль с поверхности.
- (2) Смочите мягкую ткань водой или разведенным нейтральным моющим средством (1 часть на 100 частей воды).
- (3) Хорошо отожмите ткань. (Не допускайте попадания жидкости внутрь телевизора, поскольку это может привести к его выходу из строя.)
- (4) Чтобы очистить места сильных загрязнений, аккуратно протрите их влажной тканью.
- (5) Удалите остатки влаги.

#### Предостережение

- Не используйте жесткую ткань и не трите поверхность слишком сильно, иначе Вы можете ее поцарапать.
- Избегайте контакта телевизора со средствами против насекомых, растворителями и другими агрессивными жидкостями. Это может испортить поверхность или привести к отслоению краски.
- Поверхность дисплейной панели обработана специальным образом и может быть легко повреждена. Не стучите и не царапайте поверхность ногтями и другими твердыми предметами.
- Избегайте длительного контакта поверхности телевизора и подставки с резиной или ПВХ-содержащими веществами. Это может испортить поверхность.

### Штепсельная вилка

Регулярно протирайте штепсельную вилку сухой мягкой тканью. Влага и пыль могут привести к возгоранию или поражению электрическим током.

# Технические характеристики

## ■ Телевизор

### Модель №

Модель 55" : TX-55HZW1004, TX-55HZC1004

Модель 65" : TX-65HZW1004, TX-65HZC1004

### Габаритные размеры (Ш × В × Г)

Модель 55"

1 228 мм × 772 мм × 350 мм (с подставкой)

1 228 мм × 712 мм × 58 мм (только телевизор)

Модель 65"

1 449 мм × 896 мм × 350 мм (с подставкой)

1 449 мм × 837 мм × 58 мм (только телевизор)

### Масса

Модель 55"

Нетто 26 кг (с подставкой)

Нетто 21 кг (только телевизор)

Модель 65"

Нетто 32 кг (с подставкой)

Нетто 27 кг (только телевизор)

### Источник питания

220–240 В переменного тока, 50 / 60 Гц

### Панель

Панель OLED

### Звук

#### Выход динамиков

30 Вт (15 Вт × 2)

#### Наушники / Сабвуфер

Мини-штекер стерео 3,5 мм × 1

### Соединительные разъемы

#### Вход AV

##### VIDEO

1,0 В[р-р] (75 Ω)

##### AUDIO L - R

0,5 В[среднеквадратичное]

#### Вход HDMI 1 / 2 / 3 / 4

Разъемы типа A

HDMI1 / 3 / 4:

4K, Content Type, Deep Colour, x.v.Colour™

HDMI2:

4K, Content Type, eARC (расширенный обратный аудиоканал) / ARC (обратный аудиоканал), Deep Colour, x.v.Colour™

- Этот телевизор поддерживает функцию «HDAVI Control 5».

### Слот для карты

Слот общего интерфейса (совместим с CI Plus) × 2

### ETHERNET

RJ45, IEEE802.3 10BASE-T/100BASE-TX

### USB 1 / 2 / 3

USB 1: Пост. Ток  $\equiv$  5 В, макс. 900 мА  
[SuperSpeed USB (USB 3.0)]

USB 2 / 3: Пост. Ток  $\equiv$  5 В, макс. 500 мА  
[Hi-Speed USB (USB 2.0)]

### DIGITAL AUDIO OUT

PCM / Dolby Audio, волоконно-оптический кабель

### Системы приема / диапазон

#### Спутник

DVB-S / S2

Диапазон промежуточных частот ресивера — от 950 МГц до 2150 МГц

#### Цифровой

DVB-T / T2, DVB-C

Диапазон каналов: ОБЧ / УВЧ / кабель

#### Аналоговый

PAL B / G, D / K, H, I

SECAM B / G, D / K, L / L'

Диапазон каналов: ОБЧ / УВЧ / кабель

PAL 525 / 60 (VCR)

M.NTSC (VCR)

NTSC (только вход AV)

### Вход спутниковой антенны

Гнездо, тип F, 75 Ω × 2

### Вход антенны

ОБЧ / УВЧ

### Условия эксплуатации

#### Температура

0 °С–35 °С

#### Влажность

20 %–80 % относительной влажности (при отсутствии конденсации)

## Встроенное оборудование беспроводной локальной сети

### Соответствие стандартам и диапазон частот\*<sup>1</sup>

IEEE802.11a/n/ac

5,180 ГГц – 5,320 ГГц, 5,500 ГГц – 5,700 ГГц

IEEE802.11b/g/n

2,412 ГГц – 2,472 ГГц

### Безопасность

WPA2-PSK (TKIP/AES)

WPA-PSK (TKIP/AES)

WEP (64 бита/128 бит)

## Беспроводная технология Bluetooth®\*<sup>2</sup>

### Соответствие стандартам

Bluetooth 4.2

### Диапазон частот

2,402 ГГц – 2,480 ГГц

\* 1: Частота и канал отличаются в зависимости от страны.

\* 2: Не все совместимые с Bluetooth устройства работают с данным телевизором. Одновременно можно использовать до 5 устройств.

### Примечание

- Конструкция и технические характеристики могут быть изменены без уведомления. Указанная масса и габаритные размеры являются приблизительными величинами.
- Для получения данных об энергопотреблении, разрешении экрана и т. д. обратитесь к листку с информацией об изделии.
- Для получения информации о программном обеспечении с открытым исходным кодом обратитесь к [eHELP] (Поиск по функциям > Обязательно прочитать > Перед эксплуатацией > Лицензии).

## Утилизация вышедшего из употребления оборудования и батарей

Только для стран Европейского Союза и стран, где осуществляется переработка использованной продукции для вторичного использования



Эти символы на продуктах, упаковках и/или сопроводительных документах означают, что выработавшие свой ресурс электрические и электронные продукты и батареи нельзя смешивать с бытовыми отходами.

Для надлежащей обработки, утилизации и переработки вышедшего из употребления оборудования и использованных батарей, пожалуйста, сдавайте их в специальные пункты сбора в соответствии с местным законодательством.

Правильная утилизация такого оборудования и батарей поможет Вам сохранить ценные ресурсы и предотвратить возможные негативные последствия для здоровья людей и окружающей среды.

Для получения дополнительной информации о сборе и переработке старого оборудования и батарей, пожалуйста, свяжитесь с представителями органов местного самоуправления.

В соответствии с действующим национальным законодательством за нарушения правил утилизации таких отходов может быть применено наказание.



**Обратите внимание на символ на батарее (нижний символ):**

Этот символ может использоваться в комбинации с химическим символом. В таком случае соблюдено соответствие требованиям Директивы о химических веществах.

### Памятка покупателя

Номер модели и серийный номер этого изделия можно найти на задней панели. Вы должны записать этот серийный номер в отведенном для этого месте внизу и сохранить эту книгу вместе с квитанцией о покупке телевизора как постоянный документ о Вашей покупке, для облегчения поиска в случае кражи или потери и для гарантийного технического обслуживания.

Номер модели

Серийный номер

Panasonic Corporation

Web Site: <http://www.panasonic.com>

Русский

TQB0E2906L